

Guía de uso y cuidado

Secadora

Conserve estas instrucciones para referencia futura

Estimado cliente de ASKO:

Gracias por elegir este producto de calidad de Escandinavia, fabricado en Vara (Suecia).

Tenga la seguridad de que su nueva máquina es igual de buena por dentro que por fuera, y de que las prácticas y los estándares aplicados en su producción son tan elevados como la calidad y el desempeño que obtendrá de ella. Esperamos que este producto le dé muchos años de satisfacciones.

Para obtener el mejor desempeño de su nueva máquina, le recomendamos que lea las instrucciones de operación antes de usarla.

ASKO T712C

Contenido

Contenido	2
Antes de usar su máquina por primera vez	3
Instrucciones importantes de seguridad	4
Seguridad infantil	5
Botones de opciones	7
Consejos y tips para el secado a máquina	8
Instrucciones de operación	9
Valores de consumo	12
Instrucciones de cuidado y mantenimiento	13
Solución de problemas	15
Información técnica	16
Servicio técnico y garantía	17
Instrucciones de instalación	19
Cambio del sentido de apertura de la puerta	23
Notas	25
Notas	26
Índice alfabético	27
Guía rápida	28

Antes de usar su máquina por primera vez

Tejidos no aptos para secadora

Algunos tejidos son sensibles al secado a máquina. Compruebe siempre la etiqueta de cuidado de las prendas y siga sus instrucciones. Puede leer más en el apartado "Consejos y tips para el secado a máquina" de la página 9.

Nota

Al poner en funcionamiento la secadora por primera vez o después de un período prolongado sin usarla, puede percibir un ligero ruido sordo. Es completamente normal y desaparecerá después de unas pocas cargas.

Vea la guía rápida de la última página.

Instrucciones importantes de seguridad



¡ADVERTENCIA!

Para reducir el riesgo de incendios, descargas eléctricas o lesiones a las personas cuando usan el aparato, siga las precauciones básicas incluyendo las siguientes:

- No haga funcionar la aparato cuando usted no está en la casa.
- No lave ni seque artículos que hayan sido previamente lavados, remojados ni a los cuales se le haya quitado manchas con gasolina, solventes para lavar en seco, aceite para cocinar, ni otras sustancias explosivas o inflamables ya que emiten vapores que pueden encenderse o explotar.
- No permita que los niños jueguen con el aparato o cerca de él. Es necesario supervisar estrechamente a los niños cuando el aparato se use cerca de ellos.
- Antes de retirarlo de servicio o desecharlo, quite la puerta del compartimento de secado.
- No meta la mano si el tambor está en movimiento.
- No lo instale ni lo almacene en donde estará expuesto a la intemperie.
- No altere los controles.
- No repare o reemplace ninguna pieza del aparato ni intente prestarle ningún tipo de servicio a menos que se recomiende específicamente en esta guía.
- No use suavizante de telas o productos para eliminar la estática a menos que el fabricante le ofrezca una confirmación por escrito de que el producto no dañará el tambor de la secadora.
- No seque con calor artículos que contengan:
 - vinilo, plástico, hule espuma o materiales de textura similar al hule
 - fibra de vidrio
 - lana a menos que la etiqueta especifique "lavable"
- Limpie el filtro de pelusa antes o después de cada carga.
- Mantenga el área alrededor de la toma de expulsión y las áreas adyacentes libres de acumulación de pelusa, polvo y tierra.
- El interior de la máquina y del tubo de expulsión deben limpiarse periódicamente. El servicio debe realizarlo un centro de servicio ASKO autorizado.
- No coloque en su secadora artículos expuestos a aceites de cocina. Los artículos contaminados con aceites de cocina pueden contribuir a una reacción química que podría provocar que se incendie una carga.
- La instalación eléctrica, si es necesaria, debe hacerla un electricista autorizado.
- Lea todas las instrucciones antes de utilizar el aparato.
- No seque con calor artículos que se hayan lavado en seco en casa.
- La secadora está fabricada y marcada para promover el reciclaje. Cuando ya no le sirva, comuníquese con el servicio local de recolección de desperdicios para que le aconsejen la manera apropiada para reciclar la secadora.
- Sólo un profesional autorizado debe sustituir los cables eléctricos dañados.
- Se requiere de una ventilación suficiente para evitar que se absorba al interior de la habitación el humo de fuegos abiertos o las emanaciones de equipos que quemen otros combustibles.

¡Precaución!



Durante el programa, la parte posterior de la secadora se calentará mucho. Deje que se enfríe la máquina completamente antes de tocar la parte posterior.

¡ADVERTENCIA!

Este aparato debe estar correctamente conectado a tierra.

INSTRUCCIONES DE CONEXIÓN A TIERRA

A) Instrucciones de conexión a tierra para un artefacto conectado con cable con conexión de descarga a tierra.

En el caso de un malfuncionamiento o desperfecto, la conexión de descarga a tierra reducirá el riesgo de choque eléctrico proporcionando una ruta de menor resistencia para la corriente eléctrica. (Solamente Canada.) Este artefacto está equipado con un cable que posee un conductor de descarga a tierra de equipo y un enchufe con conexión de descarga a tierra. El enchufe debe conectarse a un tomacorriente adecuado que esté correctamente instalado y conectado a tierra de acuerdo a todos los códigos y ordenanzas locales.

¡ADVERTENCIA!

La conexión inadecuada del conductor de descarga a tierra de equipo puede provocar un riesgo de choque eléctrico. Verifique con un electricista calificado o representante o personal de servicio si tiene alguna duda sobre si el artefacto está conectado a tierra adecuadamente.

No modifique el enchufe que se proporciona con el artefacto. Si no calza en el tomacorriente, haga que un electricista calificado instale un tomacorriente adecuado. (Solamente Canada.)

B) Instrucciones de conexión a tierra para un artefacto conectado en forma permanente:

Este artefacto se debe conectar a un sistema de cableado permanente, de metal con conexión a tierra o a una terminal o conductor de descarga a tierra de equipo en el artefacto.

NOTA: Este manual no cubre cada condición y situación que podría suceder. Use sentido común y precaución cuando instale, opere y preste mantenimiento a cualquier aparato.

Seguridad infantil



Generalidades

No permita que los niños jueguen con la secadora.

La secadora tiene un seguro magnético que permite abrir la puerta desde el interior, y un interruptor de puerta que detiene automáticamente la secadora cuando se abre la puerta. Para mayor seguridad, la secadora no se vuelve a poner en funcionamiento automáticamente cuando se cierra la puerta (por ejemplo, si un niño cierra la puerta desde el interior).

Partes de la secadora

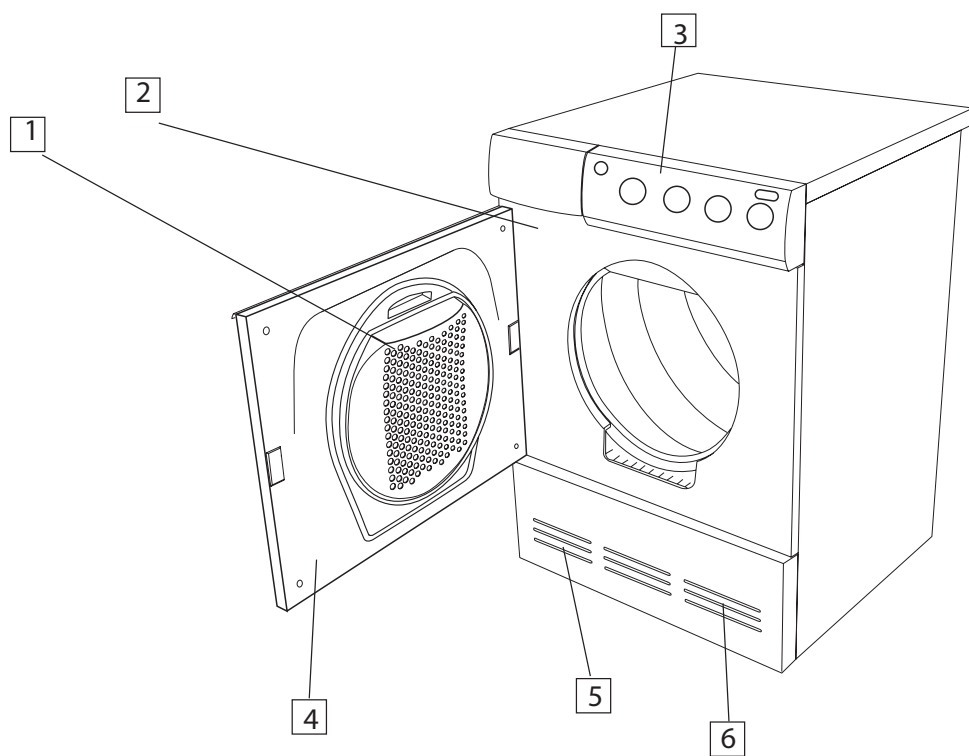

- | | | | |
|----|------------------------------|----|--|
| 1. | Soporte del filtro de pelusa | 5. | Ventilador (detrás del panel delantero) |
| 2. | Placa de características | 6. | Condensador (detrás del panel delantero) |
| 3. | Panel de control | 7. | Filtro de pelusa |
| 4. | Puerta exterior | | |

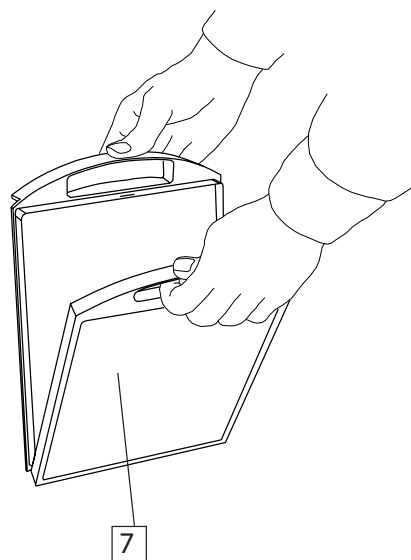

Panel de control

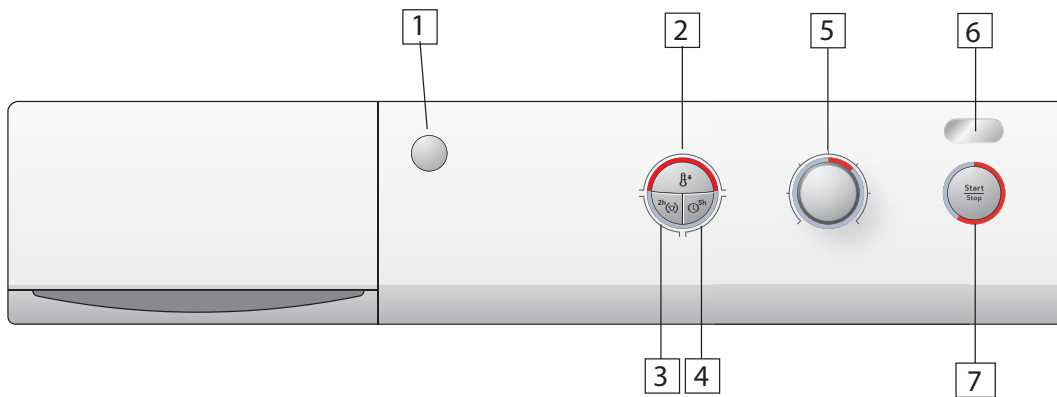

1. Botón de energía
- 2-4. Botones de opciones
5. Perilla de programas
6. Pantalla
7. Inicio

Botones de opciones

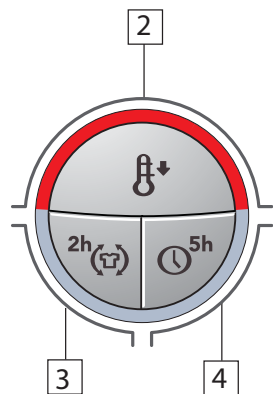

2. Botón de selección de temperatura baja
3. Botón de selección del programa antiarrugas
4. Botón de selección del inicio demorado, 5 h

Consejos y tips para el secado a máquina

A continuación se incluyen algunos tips para secar la ropa.

Centrifugado previo

Las prendas que van a secarse a máquina deben centrifugarse a 1.000 rpm o más. Un centrifugado adecuado ahorra tanto energía como tiempo de secado.

Etiquetas de cuidado

Tejidos que pueden secarse a máquina

Este símbolo indica que el tejido es adecuado para el secado a máquina. Las prendas más adecuadas para el secado a máquina son las de algodón, tejido de rizo y fibras sintéticas. Estas prendas quedan más suaves y ligeras cuando se secan a máquina que cuando se cuelgan para secarlas.

Nota

El desgaste de los tejidos en la secadora es insignificante. La pelusa atrapada en el filtro de pelusa está compuesta de polvo y restos de fibras formados cuando se usan las prendas.

Tejidos que no pueden secarse a máquina

Este símbolo indica que el tejido no es adecuado para el secado a máquina. Algunos tejidos pueden derretirse o crear un peligro de incendio si se exponen al calor, y otros se deforman o encogen.

Y no seque a máquina...

- prendas etiquetadas "No secar con calor"
- prendas lavadas en seco en el hogar
- hule espuma
- fibra de vidrio
- lana (debido al riesgo de apelmazamiento)

Instrucciones de operación

¡ADVERTENCIA!

Para reducir el riesgo de incendios, descargas eléctricas o lesiones a las personas cuando usan el aparato, consulte la página 4, "Instrucciones Importantes de Seguridad" antes de utilizarla por primera vez.

A continuación se incluyen instrucciones paso a paso para ayudarle a conseguir los mejores resultados de su secadora.

1 Clasifique los tejidos
Obtendrá un secado más uniforme si las prendas son del mismo tejido. Suba los cierres, abroche los botones, ate los cinturones, clasifique las prendas y ajuste la carga y la temperatura.

2 Oprima el botón de energía

3 Abra la puerta, cargue la ropa y cierre la puerta

4 Seleccione el programa
La elección del programa depende de lo que tenga previsto hacer con las prendas después de secarlas. Las opciones de programa son Secado pesado, Secado para armario, Secado liviano y Secado para plancha, programas de secado cronometrado y aireado.

Secado pesado

Este programa es adecuado para prendas especialmente difíciles de secar, por ejemplo pantalones de mezclilla con costuras muy gruesas.

Nota

Los tejidos de punto son particularmente propensos a encoger. Use el programa Secado para armario, Secado liviano o Secado para plancha y estire la ropa para devolverle su forma inmediatamente después de secarla.

Secado para armario, Secado liviano

Estos programas apagan el calor una vez que la carga está seca, pero aún tiene algún rastro de humedad.

El programa Secado para armario apaga el calor un poco después que el programa Secado liviano. Decida por ensayo y error cuál responde mejor a sus necesidades. Use estos programas cuando desee que las prendas estén completamente secas.

Secado para plancha

Este programa apaga el calor cuando la carga tiene la humedad suficiente para facilitar el planchado.

Programa de secado de 60 min

Este programa de secado tiene una duración fija de 60 minutos.

Aireado 60 min

Use el programa de aireado si sólo desea suavizar la ropa o airearla.

5 Seleccione opciones

Si selecciona opciones, puede adaptar los programas de secado para ajustarlos a sus necesidades.

La máquina recuerda los ajustes y opciones seleccionados para cada programa, y los usa (con la excepción del programa de inicio demorado) la siguiente vez que se selecciona el programa en cuestión. Por supuesto, puede cambiarlos de nuevo si lo desea.

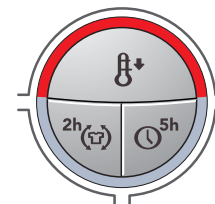

Temperatura baja

Seleccione o deseleccione la opción de temperatura baja oprimiendo el botón de temperatura.

Al seleccionar temperatura baja, se ilumina el campo rojo que está junto al botón.

Antiarrugas

Esta opción hace que el tambor gire tres segundos por minuto durante dos horas cuando el programa de secado ha finalizado, lo que evita que las prendas estén siempre en la misma posición y se formen arrugas.

Una opción muy útil si no puede sacar la carga nada más terminar el programa.

Un campo rojo junto al botón se ilumina para indicar que la opción de antiarrugas se ha activado.

Inicio demorado

Seleccione o deseleccione esta opción oprimiendo el botón de inicio demorado. La máquina se pondrá en funcionamiento 5 horas después de que seleccione esta opción y oprima el botón de inicio.

Un campo rojo junto al botón se ilumina para indicar que la opción se ha activado. Si cambia de opinión, oprima el botón de inicio durante tres segundos y podrá poner en funcionamiento la máquina de la manera habitual.

6 Oprima el botón de inicio

Tiempo de secado restante

Una estimación del tiempo de secado restante se muestra en la pantalla unos 2 minutos después de iniciarse el programa. Por ejemplo, 1:35 significa que quedan aproximadamente 1 hora y 35 minutos para que la carga obtenga el nivel de secado seleccionado. Si ha seleccionado la opción de antiarrugas, el tambor girará cada minuto durante 2 horas después de que la máquina se haya enfriado.

Si desea detener la máquina o cambiar de programa

Mantenga oprimido el botón de inicio durante 3 segundos. El campo rojo que está junto al botón se apaga.

Nota

Si se gira la perilla de programas una vez que se ha iniciado el programa, éste no se ve afectado.

Agregar o sacar ropa

Si desea agregar o sacar ropa una vez que ha puesto en funcionamiento la máquina, abra la puerta y ésta se detendrá automáticamente. Cargue más ropa, cierre la puerta y oprima el botón de inicio.

7 Fin del programa de secado

El texto **End** en la pantalla indica que ha terminado el programa.

Si ha seleccionado la opción de antiarrugas, el tambor girará cada minuto durante 2 horas después de que la máquina se haya enfriado.

Importante

- Limpie el filtro de pelusa después de cada uso.

Precaución

Si el filtro de pelusa se satura, es posible que se dispare el protector de sobrecalentamiento automático. Para poner de nuevo en funcionamiento la máquina tendrá que limpiar el filtro y esperar unos 30 minutos para que se enfríe.

Limpieza del filtro de pelusa

1. Tome el asa del filtro y tire hacia usted.
2. Saque el filtro de su soporte.
3. Abra el filtro y quite la pelusa con la mano.
4. Cierre el filtro y vuelva a insertarlo en su soporte. Es posible que tenga que lavar el filtro si se acumulan depósitos de cal; vea el apartado de "Cuidado y limpieza".

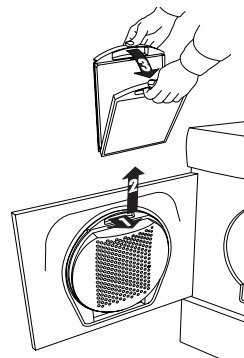

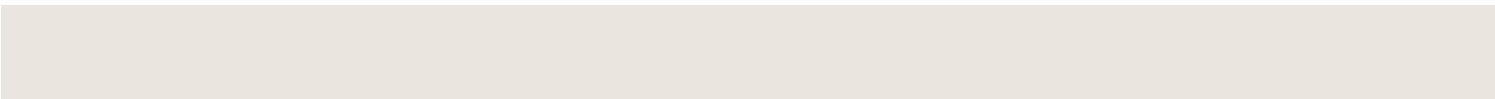

8 Después del secado
Oprima el botón de energía.
Saque la ropa y cierre la puerta para
evitar que los niños pequeños se
introduzcan en la máquina.

Valores de consumo

Los valores de consumo que se indican son para las condiciones siguientes:

Temperatura del aire de entrada: 68°F (20°C)

Contenido de humedad del aire de entrada: 65 %.

Temperatura de secado: Normal o baja

Potencia del elemento: 2500 W

Antes del secado a máquina, centrifugado de los tejidos de algodón a entre 800 y 1600 rpm (centrifugado largo).

Antes del secado a máquina, centrifugado de los tejidos de otro tipo (resistentes a las arrugas y acrílicos) a 800 rpm (centrifugado corto).

Programa	Tejido	Temperatura	Carga máx. en lb (kg)	Consumo de energía (aprox., en kWh)		Duración del programa (aprox., en min)	
				800 rpm	1600 rpm	800 rpm	1600 rpm
Secado pesado	Algodón, lino	Normal	13,26 (6,0)	5,0	4,1	155	130
Secado para armario	Algodón, lino	Normal	13,26 (6,0)	4,2	3,2	130	100
Secado para armario	Poliéster/algodón, resistente a las arrugas	Normal	6,63 (3,0)	1,8	-	60	-
Secado liviano	Algodón, lino	Normal	13,26 (6,0)	3,8	2,9	120	95
Secado liviano	Poliéster/algodón, resistente a las arrugas	Normal	6,63 (3,0)	1,7	-	55	-
Secado liviano	Acrílico, rayón, acetato	Baja	6,63 (3,0)	2,1	-	80	-
Secado para plancha	Algodón, lino	Normal	13,26 (6,0)	3,4	2,3	105	75

Instrucciones de cuidado y mantenimiento

Limpieza del filtro de pelusa

El filtro de pelusa debe limpiarse después de cada uso.

Si tiene agua muy dura, se pueden acumular depósitos de cal en el filtro de pelusa. Compruebe que no haya depósitos de cal al limpiar el filtro de pelusa y, de ser necesario, lave el filtro a mano.

1. Tome el asa del filtro y tire hacia usted.
2. Saque el filtro de su soporte.

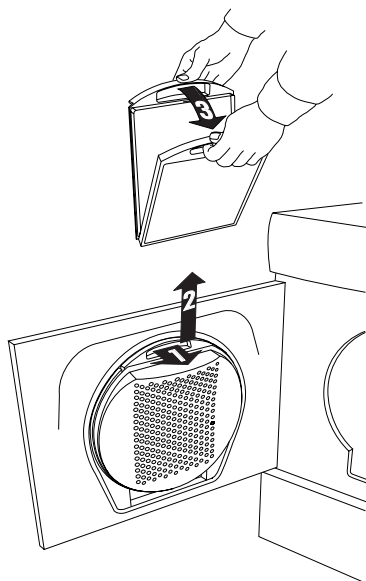

3. Abra el filtro y quite toda la pelusa con la mano. Use un paño suave y seco para eliminar todos los restos.

4. Vuelva a poner el filtro en su soporte.

Nota

Si tiene agua dura, lave el filtro con agua para eliminar cualquier depósito de cal. Seque el filtro cuidadosamente con una toalla.

Limpieza del exterior de la máquina

Limpie el exterior de la máquina y el panel de control con un limpiador suave. No use solventes, ya que pueden dañar la máquina. No vierta ni rocíe agua sobre la máquina.

Nota

No permita que se acumule polvo alrededor de la máquina. Mantenga limpia y bien ventilada el área alrededor de la secadora; el polvo, el calor y la humedad aumentan el tiempo de secado.



Limpeza del condensador

El condensador debe limpiarse al menos tres veces por año, y con más frecuencia si se tienen mascotas.

1. Oprima el botón de energía.

2. Quite el panel delantero.

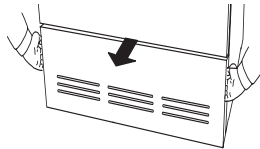

3. Gire las palancas en sentido contrario al de las manecillas del reloj para soltar el condensador.

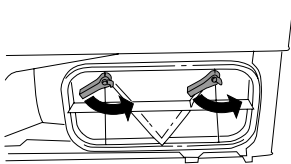

4. Saque el condensador y enjuague las aletas con una regadera de mano, por ejemplo. No toque los resortes de las aletas, ya que se podría dañar el condensador. No use objetos filosos de metal para limpiar el condensador.

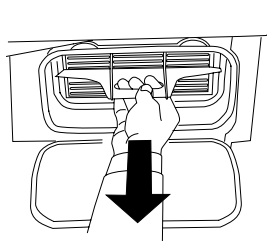

5. Vuelva a colocar el condensador, asegurándose de orientarlo correctamente. La parte superior del condensador está marcada como "upp", "up" y "oben".

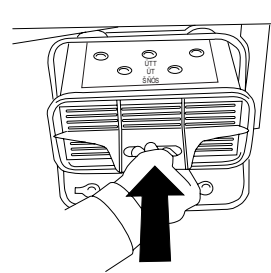

6. Vuelva a colocar el panel delantero.

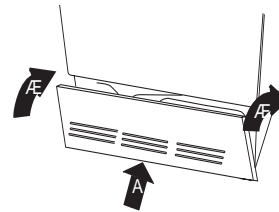

Nota

No lave el condensador en la lavavajillas.

Solución de problemas

La máquina no arranca

Compruebe:

- Que la puerta esté bien cerrada.
- Que ha oprimido el botón de energía.
- Que ha seleccionado correctamente el programa.
- Que no está seleccionada la opción de inicio demorado. Si lo está, el tiempo restante hasta que se inicie el programa se muestra en horas completas (por ejemplo, 5, 4, 3 h) en la pantalla. Para cancelar el programa, vea la página 12.
- Que está conectada la clavija.
- Que los fusibles de su hogar (breakers de circuitos) están intactos; intercambie dos breakers. No siempre se puede ver desde afuera si un breaker está descompuesto.
- Que no se haya disparado el protector de sobrecalentamiento (vea abajo).

Protector de sobrecalentamiento

El protector de sobrecalentamiento apaga la secadora si la temperatura es demasiado elevada, por ejemplo, debido a que haya polvo tapando el filtro de pelusa.

- Limpie el filtro.
- Si es necesario, limpie el condensador. Vea el apartado de "Cuidado y limpieza".
- El protector de sobrecalentamiento se desconecta automáticamente una vez que se ha enfriado la máquina.

El tiempo de secado es excesivo

- Compruebe que ni el filtro de pelusa ni el condensador estén tapados. Vea el apartado de "Cuidado y limpieza".
- Los tiempos de secado prolongados también pueden deberse a que la secadora de condensación esté situada en una habitación demasiado pequeña y el aire de la habitación (el aire de enfriamiento) esté demasiado caliente.
- Asegúrese de que la secadora tenga acceso a más aire fresco, por ejemplo, abriendo puertas y ventanas.

Mensajes de error

- Si el mensaje de error F2 parpadea en la pantalla, se ha alcanzado el tiempo máximo permitido del programa. Tome las medidas de corrección adecuadas; vea el punto "El tiempo de secado es excesivo" en el apartado "Solución de problemas".

Información técnica

Datos técnicos

Altura:	34" (850 mm)
Anchura:	23,8" (595 mm)
Fondo:	23,4" (585 mm)
Peso:	103,87 lb (47 kg)
Volumen del tambor:	29.3 gal (111 l)
Capacidad máx. de secado:	13,26 lb (6,0 kg)
RPM:	52 rpm
Potencia nominal:	Vea la placa de características.
Material del tambor:	Acero inoxidable.
Material de la carcasa exterior:	Chapa de acero galvanizado en caliente o acero inoxidable con acabado en pintura electrostática.
Instalación:	Apilada o independiente.
Desagüe:	Manguera de hule de 6,56 pies (2,0 m)

Servicio técnico y garantía

Asegúrese de rellenar la tarjeta de registro de la garantía que recibió con la máquina y de enviarla a AM Appliance Group para validarla.

Notifique cualquier defecto cosmético a su distribuidor no más de cinco días después de la fecha de compra. Una vez sacada del empaque, revísela cuidadosamente para ver si tiene algún defecto cosmético.

Sólo para instalación residencial	AM Appliance Group cubre los costos siguientes
Duración de la garantía Completa los tres primeros años desde la fecha de compra.	Piezas de repuesto ASKO y/o mano de obra para corregir defectos en los materiales o el proceso de fabricación. El servicio debe encargarse a un centro autorizado de ASKO.
Limitada el cuarto y el quinto años Completa los tres primeros años y limitada el cuarto y el quinto años desde la fecha de compra.	Piezas de repuesto ASKO (mano de obra no incluida) de los controles con semiconductores, temporizadores, motores o bombas. El servicio debe encargarse a un centro autorizado de ASKO.
De por vida	Piezas de repuesto ASKO (mano de obra no incluida) del tambor de acero inoxidable si no retiene el agua debido a un defecto de fabricación, por ejemplo, óxido o agrietamiento. El servicio debe encargarse a un centro autorizado de ASKO.
Instalaciones no residenciales Completa los primeros seis meses desde la fecha de compra.	Piezas de repuesto ASKO y/o mano de obra para corregir defectos en los materiales o el proceso de fabricación. El servicio debe encargarse a un centro autorizado de ASKO.

AM Appliance Group no cubre los costos siguientes

- A. Avisos al servicio técnico relacionados con:
 - 1. Correcciones en la instalación de la máquina.
 - 2. Reparaciones de daños causados por el transporte, la entrega, la instalación, el uso incorrecto o el maltrato.
 - 3. Instrucciones sobre el uso de la máquina.
 - 4. Reemplazo de fusibles del hogar o modificación del cableado del hogar.
 - 5. Modificaciones en la plomería del hogar, incluidos los problemas de drenaje relacionados con una instalación incorrecta.
 - 6. Limpieza o reparación del dispositivo de aire de la línea de drenaje.
- B. Reparación y/o reemplazo de piezas en caso de fallas del producto si la máquina se destina a un uso no doméstico.
- C. Reparación de daños que resulten de accidente, incendio, inundación, fuerza mayor, alteraciones, mal uso, maltrato, instalación incorrecta o instalación que contravenga las normas de electricidad y plomería locales.
- D. Costos de transporte de piezas durante el periodo de garantía limitada.
- E. Reemplazo de piezas o costos de mano de obra por unidades instaladas fuera del área continental de Estados Unidos.
- F. Recogida y entrega. Las lavadoras ASKO están diseñadas para ser reparadas en el hogar.

En ningún caso se podrá considerar responsable a AM Appliance Group de cualesquiera daños y perjuicios incidentales o emergentes.

Algunos estados no permiten la exclusión o limitación de los daños y perjuicios incidentales o emergentes, por lo que es posible que dicha exclusión o limitación no le sea aplicable. Esta garantía le otorga derechos legales específicos, y es posible que usted tenga otros derechos, que pueden variar de un estado a otro.

Para cualquier servicio técnico durante el periodo de garantía, comuníquese con el centro de atención al cliente en el número que aparece más abajo.

Antes de llamar o de contactar con AM Appliance Group en relación con un servicio en garantía, anote la designación de modelo, la designación de tipo y el número de serie.

Escríbanos a:

AM Appliance Group

P. O. Box 851805

Richardson, Texas 75085-1805

www.askousa.com

O bien llame a nuestro

centro de atención al cliente

(1-800-898-1879)

www.askousa.com

Instrucciones de instalación

Colocación de la secadora

La secadora puede ir colocada sobre el piso o encima de la lavadora. Recuerde que la secadora produce calor y, por tanto, no debe instalarse en una habitación demasiado pequeña. Si la habitación es muy pequeña, el secado tardará más debido a la cantidad limitada de aire.

Precaución



La máquina no debe instalarse detrás de una puerta que pueda cerrarse con llave, una puerta deslizante o una puerta que abra al lado contrario que la secadora.

Consejo

Para mejorar la ventilación, deje abierta la puerta de la habitación en la que se encuentra la secadora.

Precaución



La instalación eléctrica debe ser realizada por profesionales calificados.

A. Instalación independiente

La secadora puede colocarse junto a la lavadora.

B. Instalación apilada

La secadora puede colocarse encima de una lavadora Asko. En este caso, debe usar los elementos de fijación que vienen con la máquina:

2 copas para patas (las encontrará en una bolsa dentro del tambor).

2 soportes de metal (sujetos a la esquina inferior izquierda en la parte posterior de la máquina).

Puede pedir placas de extensión a su distribuidor local.

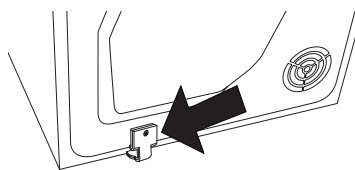

C. Instalación empotrada

Las secadoras ASKO pueden instalarse debajo de un gabinete o mostrador con una altura de 34 to 35 pulg (86.4 to 88.9 cm). Debe haber un espacio libre de cerca de 1/2 pulg (.64 mm) alrededor de la máquina, incluyendo entre el borde posterior del panel superior de la máquina y la pared trasera. El ancho de la abertura debe ser cuando menos de 24-1/2 pulg (622 mm).

También debe haber espacio disponible para la manguera de expulsión a la izquierda, a la derecha o en la parte posterior de la máquina. Vea el diagrama para obtener las medidas y las posiciones del orificio. Observe que las medidas del orificio son al centro del orificio.

Los modelos con condensación funcionan mejor cuando tienen una buena circulación de aire. Por esa razón, no recomendamos su instalación debajo de un mueble. Sin embargo, si es necesario, asegúrese de dejar un espacio libre de al menos 1/2 pulgada (12 mm) en todos los lados.

Quando instala la secadora, el agua condensada debe fluir continuamente por un desagüe o sumidero, por lo tanto necesitará una salida de desagüe detrás de la unidad. La altura máxima de desagüe es 40 pulgadas (1016 mm).

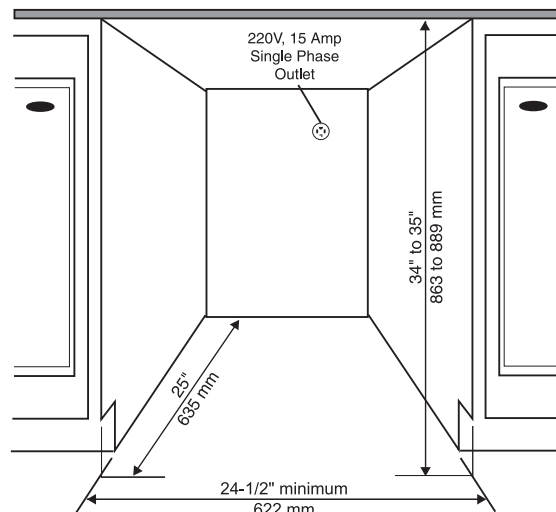

NOTAS

El ajuste de altura para la lavadora es de 33-1/2 a 34-1/2 pulg (85 a 87.6 cm). No la levante a más de 34-1/2 pulg.

Todas las medidas del orificio son al centro de los orificios.

Instalación del sistema de apilamiento:

1. Quite los dos tornillos indicados de la parte posterior de la lavadora.
2. Sujete los soportes de metal con los tornillos como se muestra en la ilustración.

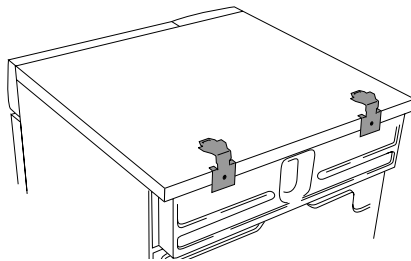
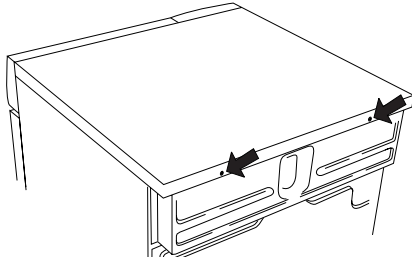

3. Coloque las copas de plástico para sujetar las patas delanteras de la secadora a la tapa de la lavadora. Esto es esencial, ya que una vez que las patas de la secadora descansen en las copas de plástico, la secadora estará correctamente colocada sobre la lavadora.

- Rompa la lengüeta A de la copa del lado derecho y la lengüeta B de la copa del lado izquierdo. Después quite el papel que protege la superficie autoadhesiva de la base de las copas de plástico.

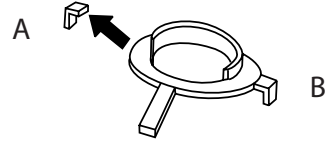

4. Coloque las copas de plástico de modo que las "lengüetas" indicadas con flechas estén contra el borde delantero y lateral de la tapa, y oprímalas firmemente sobre la tapa. A continuación, rompa las lengüetas restantes.

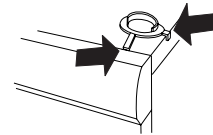

5. Empuje la secadora hasta que se enganche en los soportes de metal, manteniendo elevado el frente entre 0,39" y 0,78" (1 y 2 cm).

6. Baje las patas delanteras de la secadora sobre las copas de plástico y ajústelas de modo que quede nivelada.

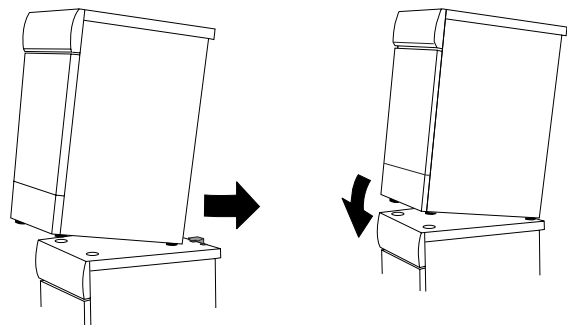

Ajuste de las patas

Gire cada pata para subirla o bajarla de modo que la secadora quede firme y nivelada sobre el piso o la lavadora. Después apriete las tuercas de seguridad.

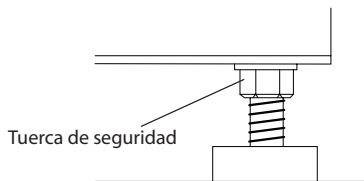

Agua condensada

Quando instala la secadora, el agua condensada debe fluir continuamente por un desagüe o sumidero, por lo tanto necesitará una salida de desagüe detrás de la unidad.

1. Desconecte la manguera corta (1) de la conexión azul. (Está bien dejar colgando la manguera.)
2. Conecte la manguera de hule suministrada con la secadora al niple azul (2).
3. Inserte la manguera al drenaje o a una pileta, como se ilustra (3).

NOTA

La manguera de drenaje no debe estar más arriba de 40 pulg del piso.

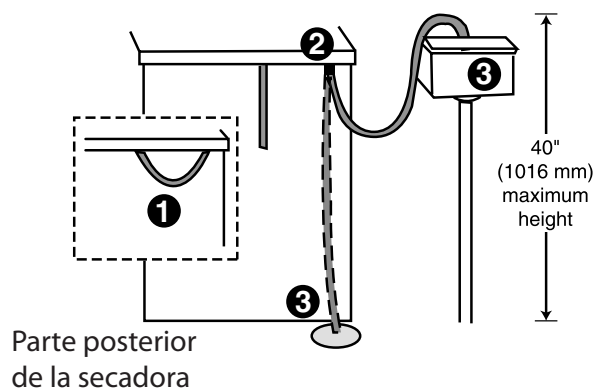

Instalación eléctrica

¡ADVERTENCIA!

Este aparato debe estar correctamente conectado a tierra. Vea la página 2 por instrucciones de conexión a tierra.

El cordón de suministro de energía debe estar conectado a tierra. Si la máquina va a usarse en un lugar húmedo, el suministro debe protegerse con un dispositivo de corriente residual.

La conexión al punto de suministro alambreado permanente debe realizarlo solamente un electricista calificado.

Como se suministra: Monofásico, 230 V, 60 Hz, Capacidad nominal del calentador, 2500 Vatios. Fusible requerido 30A

PRECAUCIÓN:

El receptáculo en la parte posterior de la máquina está diseñado para usarse SOLAMENTE con lavadoras ASKO (con capacidad para 208 a 240 voltios). Para usar este receptáculo, debe usar la clavija que viene de fábrica en la máquina lavadora o una equivalente.

Las lavadoras ASKO con capacidad de 208 a 240 voltios tienen dos fusibles internos de 15 amperes cada uno.

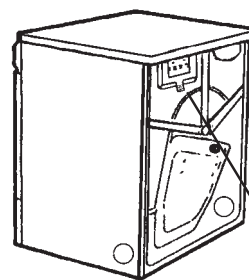

Quite la cubierta del bloque terminal. (Se necesita un desarmador Torx 20.)

Conexión de un cordón de energía de tres cables

¡ADVERTENCIA! Antes de comenzar este procedimiento, verifique que la energía eléctrica esté apagada en la caja de fusibles o en el cortacorrente.

Usted necesitará un cordón de suministro de energía de tres cables con tres cables de cobre No. 10 y un receptáculo de tres cables complementario de NEMA de tipo 10-30R, como se ilustra más adelante:

Cordón de Energía de Tres Cables

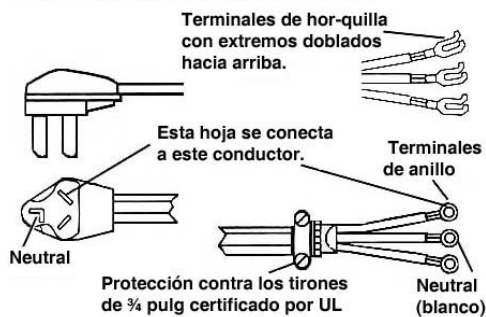

1. Apague la energía en la caja de fusibles o en el cortacircuito.
2. Quite la cubierta del bloque terminal.
3. Ensamble un protector contra tirones de $\frac{3}{4}$ pulg aprobado por UL dentro del orificio debajo de la abertura del bloque terminal.
4. Afloje o quite el tornillo central del bloque terminal.
5. Conecte el cable neutral (blanco) del cordón debajo del tornillo de color plateado del centro del bloque terminal. Apriete el tornillo.
6. Conecte todos los otros cables a los tornillos externos.
7. Apriete los tornillos de protección contra tirones.
8. Vuelva a colocar la cubierta de la caja terminal en la parte posterior de la secadora.
9. Conecte la secadora en el receptáculo de la pared.
10. Encienda la energía en la caja de fusibles o en el cortacircuito.

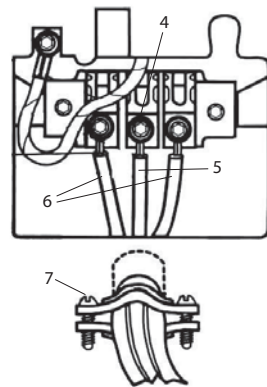

Conexión del cordón de energía de cuatro cables

¡ADVERTENCIA! Antes de comenzar este procedimiento, verifique que la energía eléctrica esté apagada en la caja de fusibles o en el cortacorrente.

Usted necesitará un cordón de suministro de energía de cuatro cables con cuatro cables de cobre No. 10 y un receptáculo de cuatro cables complementario de NEMA de tipo 14-30R, como se ilustra más adelante. El cuarto cable debe identificarse con una cubierta verde y el conductor neutral con una cubierta blanca.

Cordón de Energía de Cuatro Cables

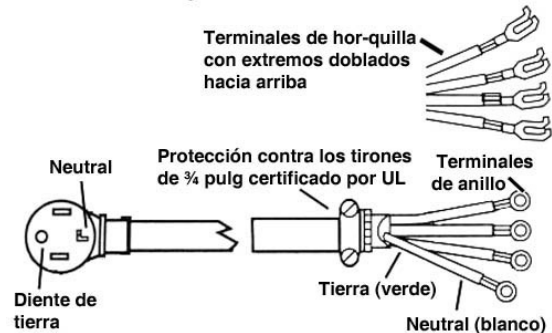

1. Apague la energía en la caja de fusibles o en el cortacircuito.
2. Quite la cubierta del bloque terminal.
3. Ensamble un protector contra tirones de $\frac{3}{4}$ pulg aprobado por UL dentro del orificio debajo de la abertura del bloque terminal.
4. Quite el tornillo central del bloque terminal.
5. Quite el cable de tierra (verde con rayas amarillas) del tornillo conector a tierra externo. Sujételo debajo del tornillo de color plateado del centro del bloque terminal.
6. Conecte el cable de tierra (verde) del cordón al conductor a tierra externo.
7. Conecte el cable neutral (blanco) del cordón debajo del tornillo central del bloque terminal.
8. Conecte todos los otros cables a los tornillos externos.
9. Apriete los tornillos de protección contra tirones.
10. Vuelva a colocar la cubierta de la caja terminal en la parte posterior de la secadora.
11. Conecte la secadora en el receptáculo de la pared.
12. Encienda la energía en la caja de fusibles o en el cortacircuito.

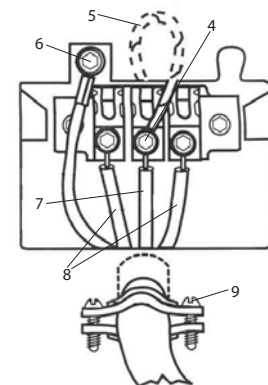

Cambio del sentido de apertura de la puerta

La secadora viene con las bisagras de la puerta a la izquierda. No obstante, es posible cambiarlas para que la puerta abra a la derecha.

El procedimiento es el siguiente:

1. Retire la parte inferior del panel delantero y saque los tres tornillos que sujetan la bisagra.

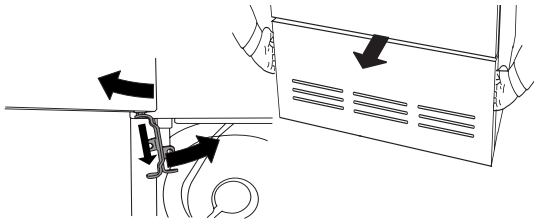

2. Incline el borde inferior de la puerta hacia la izquierda y hacia fuera al tiempo que gira la bisagra como lo indican las flechas.

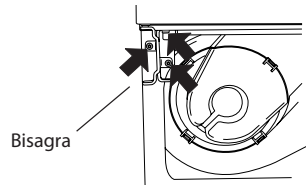

3. Quite el pasador de bisagra. Para que la puerta abra a la derecha, dele la vuelta a la bisagra hasta ponerla en posición invertida.

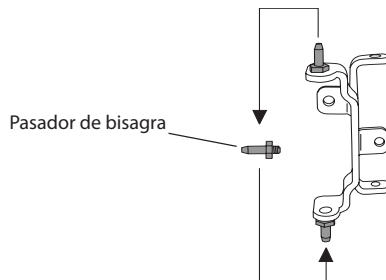

4. A continuación traslade el pasador de bisagra del borde inferior del panel de control.

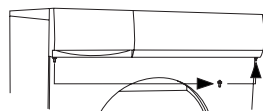

5. Por último, traslade los tapones de plástico de los bordes superior e inferior de la puerta. Use un desarmador plano.

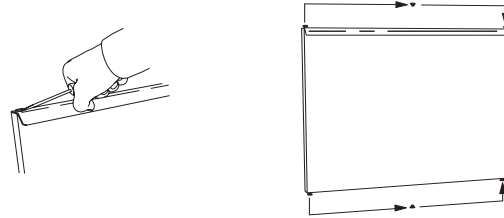

6. A continuación afloje 0,2" (5 mm) aproximadamente los dos tornillos de los lados de la puerta para poder retirar el imán de la puerta y la tapa de la parte interna de la puerta.

7. Quite el imán de la puerta (1) y la tapa (2).

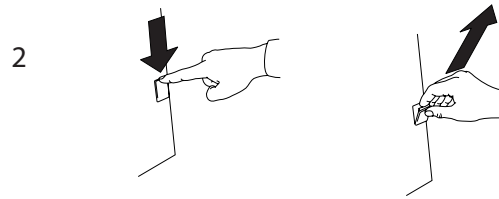
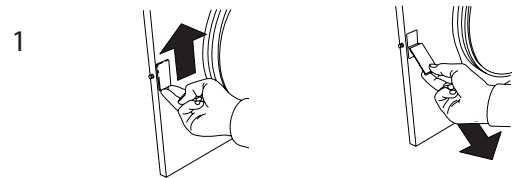

8. Coloque el imán de la puerta en el lugar que ocupaba la tapa.

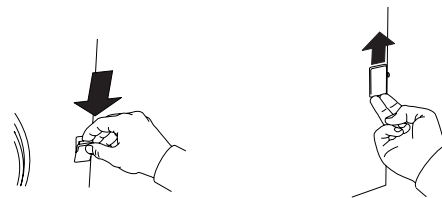

9. Coloque la tapa en el lugar que ocupaba el imán de la puerta.

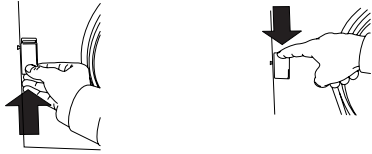

10. Apriete los tornillos de modo que el imán de la puerta y la tapa estén bien sujetos.

11. Quite el tornillo que se indica y abra el panel del condensador.

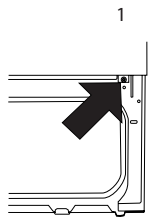

12. Monte la puerta firmemente en el lado derecho de la máquina.

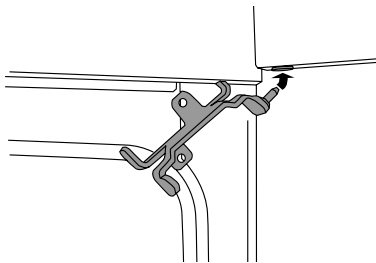
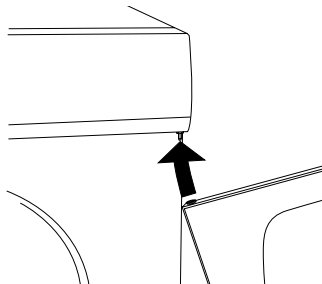

13. Fije la bisagra con los tornillos en la secuencia que se muestra en la ilustración.

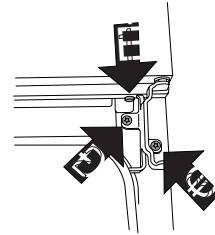

14. Vuelva a colocar el tornillo que quitó en el paso 11.

15. Coloque la parte inferior del panel delantero.

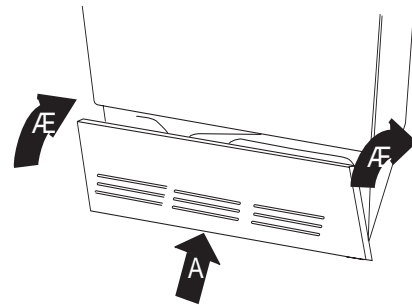

Notas

Notas

Índice alfabético

A

Algodón	8
Antiarrugas	7,9
Apelmazamiento	8

C

Cambio del sentido de apertura de la puerta	23
Centrifugado	8
Condensador	6,14
Cuidado	10

E

Etiquetas de cuidado	3,8
----------------------	-----

F

Filtro de pelusa	6,13
------------------	------

G

Guía rápida	28
-------------	----

I

Información técnica	16
Instalación	19
Instalación eléctrica	19,21

L

Lana	8
Limpieza	10,13,14

M

Mensajes de error	15
-------------------	----

O

Opciones	7,9
----------	-----

P

Pantalla	7,10
Programa	7,9
Protector de sobrecalentamiento	10,15

S

Seguridad infantil	5
Servicio técnico	17,18
Solución de problemas	15

T

Tejidos no aptos para secadora	3
Temperatura	7,9

Guía rápida

1 Tejidos

- Clasifique los tejidos por tipo para asegurar un secado tan uniforme como sea posible.



2 Oprima el botón de energía

3 Cargue la ropa sucia

- Cierre la puerta.

4 Seleccione un programa y, si lo desea, alguna opción

- Gire la perilla de programas hasta el programa deseado.

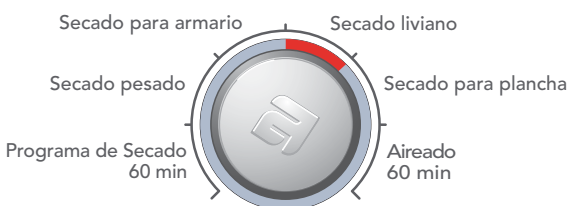

- Seleccione las opciones y ajustes.

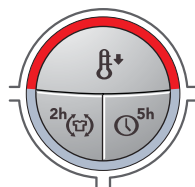

5 Oprima el botón de inicio

6 Fin del programa de secado

- El texto **End** en la pantalla indica que ha terminado el programa.
- Limpie el filtro de pelusa después de cada uso.

7 Después del secado

- Oprima el botón de energía y cierre la puerta.