

INSTRUCCIONES DE USO

WM85.1

Lavadora
W4114C.W.U
W4114C.T.U

Estimado cliente:

Le agradecemos por haber elegido el producto de alta calidad de ASKO.

Esperamos que cumpla con todas sus expectativas. El diseño escandinavo combina líneas simples, funcionalidad cotidiana y alta calidad, sellos distintivos de todos nuestros productos y motivo por el que son ampliamente reconocidos en todo el mundo.

Le recomendamos que lea estas instrucciones antes de utilizar el aparato por primera vez. El manual de instrucciones también incluye información sobre cómo puede ayudar a proteger el medio ambiente.

ÍNDICE DE CONTENIDO

Instrucciones de seguridad	3	Errores y solución de problemas	41
Descripción de la lavadora	7	Servicio técnico	47
Dispensador de detergente	7	Informaciones técnicas	50
Antes del primer uso	8	Cuadro de programas	51
Instalación y conexión	10	Tabla: modo de lavado/temperatura	53
Consejos antes del lavado	18	Tabla de opciones	54
Proceso de lavado	21	Eliminación	55
Ajustes de sistema	34	Guía rápida	59
Limpieza y mantenimiento	37		

En el manual aparecerán algunos símbolos cuyos significados son los siguientes:

	Información, consejo, sugerencia o recomendación		Advertencia de peligro de superficie caliente
	Advertencia de peligro general		Advertencia de peligro de incendio
	Advertencia de peligro de choque eléctrico		

Instrucciones originales

Consulte Guía rápida en la última página.



GENERALES

**GUARDE ESTAS INSTRUCCIONES PARA FUTURA REFERENCIA!**

⚠ Para reducir los riesgos de incendio, descarga eléctrica, heridas o lesiones al utilizar la máquina, respete las precauciones básicas, incluidas las siguientes:

1. Lea todas las instrucciones antes de usar la máquina.
2. No deje la máquina funcionando cuando salga de casa.
3. **La lavadora está destinada exclusivamente al uso doméstico.**
4. ⚠ ¡ADVERTENCIA! No lave ni seque prendas que hayan sido limpiadas, lavadas, remojadas o rociadas previamente con gasolina, solventes de limpieza en seco, aceites de cocinar u otras sustancias inflamables o explosivas, porque los vapores que desprenden pueden provocar un incendio o una explosión.
5. Usar sólo detergentes para el lavado a máquina y para el cuidado de ropa. El fabricante no es responsable en caso de eventuales daños o de coloración de juntas y de piezas de plástico, causados por el uso incorrecto de sustancias para blanquear o colorar la ropa.
6. ⚠ ¡ADVERTENCIA! - No utilizar detergentes que contienen fundentes puesto que pueden formarse gases nocivos, daños en la máquina y por el riesgo de incendio o de explosión.
7. No permita que los niños jueguen con la máquina o cerca de ella. Si va a usar la máquina y hay niños cerca, vigílelos bien.
8. Antes de retirar del servicio o desechar la lavadora, quite la puerta de lavado.
9. No introduzca la mano en la máquina si el tambor está en movimiento.
10. No instale ni almacene esta máquina a la intemperie.
11. No manipule indebidamente los controles.
12. No repare ni reemplace ninguna pieza de la máquina ni intente ningún tipo de servicio a menos que se recomiende específicamente en las instrucciones de reparación por el usuario o en instrucciones impresas de reparación por el usuario, y sólo si entiende dichas instrucciones y es capaz de realizarlas.
13. No agregue gasolina, solventes para limpieza en seco ni otras sustancias inflamables o explosivas al agua de lavado. Estas sustancias desprenden vapores que pueden provocar un incendio o una explosión.
14. ⚠ ¡ADVERTENCIA! En determinadas condiciones, se puede acumular gas hidrógeno en los sistemas de agua caliente si no se usan por dos semanas o más. **EL GAS HIDRÓGENO ES EXPLOSIVO.** Si no ha usado el sistema de agua caliente por ese periodo de tiempo, antes de utilizar la lavadora o la

lavadora-secadora abra todos los grifos de agua caliente y deje fluir el agua por unos minutos. De ese modo se liberará cualquier acumulación de gas hidrógeno. Como el gas es inflamable, asegúrese de que nadie fume y de que no haya fuegos encendidos durante ese tiempo.

15. ⚠ ¡ADVERTENCIA! Esta máquina debe estar correctamente conectada a tierra. Este manual no describe todas las situaciones y condiciones que pueden ocurrir. Instale, utilice y realice el mantenimiento de la máquina con sentido común y las debidas precauciones.

16. ⚠ ¡ADVERTENCIA!
PROPUESTA 65 PARA RESIDENTES DE CALIFORNIA
Cáncer y Daño Reproductivo – www.P65Warnings.ca.gov

17. ⚠ ¡ADVERTENCIA!
Ciertas partes internas no cuentan con puesta a tierra de forma intencional y pueden representar un riesgo de descarga eléctrica únicamente durante el mantenimiento. Personal de Mantenimiento: no poner en contacto las siguientes partes mientras el artefacto está conectado: Motor, Agregado de bomba y control.

a) Para tener un electrodomestico bien conectado a tierra, asegurece que le cable este conectado:

INSTRUCCIONES DE PUESTA A TIERRA

Este electrodomestico debe de estar conectado a tierra. En caso de falla o descompostura, la conexión a tierra facilita un trayecto de menor resistencia al paso de la corriente y reduce el riesgo de descarga eléctrica. Esta máquina está equipada con un cable que incluye un conductor de puesta a tierra del equipo y una clavija con tierra. La clavija debe enchufarse en un tomacorriente adecuado, que esté bien instalado y aterrizado con arreglo a las disposiciones y ordenanzas locales.

⚠ ¡ADVERTENCIA! La conexión incorrecta del conductor de tierra del equipo puede causar riesgos de descarga eléctrica. Consulte con un electricista calificado o técnico de servicio si tiene dudas sobre si la máquina está conectada a tierra correctamente.

⚠ No altere la clavija que se suministra con la máquina.

⚠ Si no entra en el tomacorriente, haga que un electricista calificado instale una adecuada.

b) Para un dispositivo conectado a tierra permanentemente:

INSTRUCCIONES DE PUESTA A TIERRA

Esta máquina debe conectarse a un sistema de cableado permanente de metal puesto a tierra o a un terminal o conductor de puesta a tierra de la máquina.

💡 Este manual no describe todas las situaciones y condiciones que pueden ocurrir. Instale, utilice y realice el mantenimiento de la máquina con sentido común y las debidas precauciones.

KIDSAFE™ SEGURIDAD PARA NIÑOS

⚠️ ¡ADVERTENCIA! ¡Vigile a los niños!

- ⚠️ Los detergentes para lavadora son corrosivos; manténgalos siempre fuera del alcance de los niños.
- ⚠️ Si un niño ingiere detergente, hágale beber inmediatamente líquido en abundancia, por ejemplo, uno o dos vasos de leche o agua. No intente provocarle el vómito. Solicite atención médica inmediatamente.
- ⚠️ Cierre la puerta y ponga en funcionamiento la lavadora en cuanto haya agregado el detergente.
- ⚠️ Apague la máquina cuando no vaya a utilizarla.
- ⚠️ Mantenga siempre a los niños pequeños alejados de la máquina cuando esté abierta. Es posible que queden en el tambor algunos residuos de detergente.
- ⚠️ Si le entra detergente en los ojos, láveselos con agua abundante por lo menos durante 15 minutos.
- No permita a niños pequeños que jueguen con la lavadora.
- Antes de cerrar la puerta de la lavadora y activar el programa debe cerciorarse de que en el tambor no haya nada excepto la ropa (p. ej. un niño podría meterse en el tambor de la lavadora y cerrar la puerta desde el interior).
- Guarde detergentes y suavizantes fuera del alcance de los niños.
- **Ponga en marcha la Seguridad para niños.** Vea el capítulo "AJUSTES DE SISTEMA/Protección para niños".
- **No permita que los niños de menos de tres años de edad se acerquen al aparato, excepto si están todo el tiempo bajo su supervisión.**
- La lavadora ha sido construida según las normas de seguridad prescritas. Este aparato puede ser utilizado por niños de más de 8 años y por personas con discapacidad física, motriz o mental o personas que carecen de experiencias o conocimientos necesarios, pero sólo bajo supervisión adecuada y con tal de que hayan recibido instrucciones sobre el uso seguro del aparato y sobre los riesgos del uso inadecuado. Cerciorarse de que los niños no jueguen con el aparato. Los niños no deben limpiar el aparato o efectuar operaciones de mantenimiento sin supervisión adecuada.

PELIGRO DE SUPERFICIE CALIENTE

- A altas temperaturas de lavado, el cristal de la puerta se calienta. Tenga cuidado de no quemarse. Por esto, los niños no deben jugar cerca del cristal de la puerta.

PROTECCIÓN CONTRA EL NIVEL DE AGUA DEMASIADO ALTO

- Si el nivel de agua en la lavadora sube encima del nivel habitual, se activa la protección contra el nivel de agua demasiado alto. El sistema empieza a sacar agua a bomba y se cierra el suministro de agua. Si el nivel de agua no baja en 60 segundos, el programa se interrumpe (vea el capítulo "ERRORES Y SOLUCIÓN DE PROBLEMAS").

TRANSPORTE/ALMACENAMIENTO DURANTE EL INVIERNO

En caso de transportar o almacenar el aparato en lugares no calentados donde la temperatura puede caer por debajo del punto de congelación, debe hacer lo siguiente:

- Limpie el filtro de la bomba de desagüe. Vea del capítulo "LIMPIEZA Y MANTENIMIENTO. "
- Cierre el suministro de agua a la lavadora, desenrosque la manguera de la llave de corte y deje que el agua salga de la llave de corte y de la manguera.
- Una pequeña cantidad de agua puede quedarse en la lavadora después de vaciar el filtro de la bomba de desagüe. Esto sin embargo no afecta a la calidad y no va a dañar la máquina.
- En caso de transportar la lavadora, se debe de colocar nuevamente la protección para su transporte (vea del capítulo "ANTES DEL PRIMER USO").

¡GUARDE ESTE MANUAL!



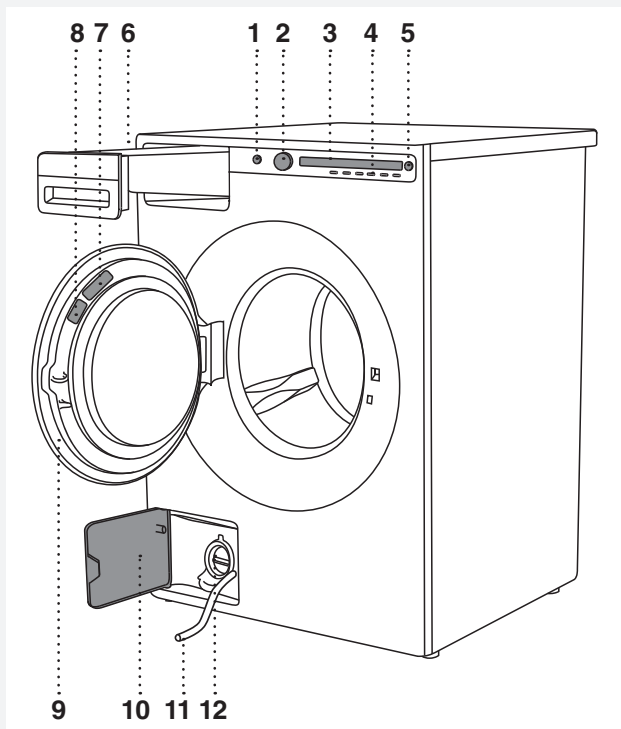

DESCRIPCIÓN DE LA LAVADORA

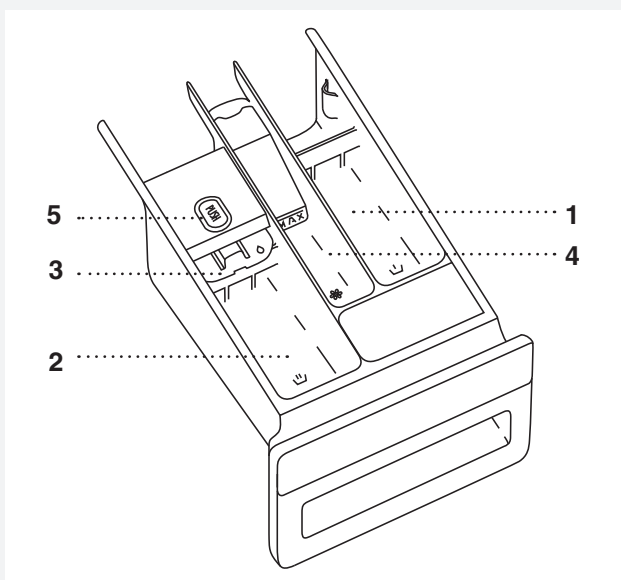

1. Interruptor principal (ON/OFF)
2. Perilla de programas
3. Display
4. Teclas de selección de ajustes de programa
5. Tecla (Start/Pausa)
6. Dispensador de detergente
7. Códigos QR y AUID (se encuentran en la parte interior de la puerta de la lavadora)
8. Placa descriptiva con datos sobre la lavadora (en el interior de la puerta)
9. Puerta de la lavadora
10. Tapa de la bomba de desagüe
11. Tubo de desagüe
12. Bomba de desagüe (montada detrás del filtro de la bomba)

DISPENSADOR DE DETERGENTE



-  1. Compartimento de prelavado.
-  2. Compartimento para detergente líquido de lavado principal.
Utilizzare un separatore o una barriera mobile (3).
-  2. Compartimento para detergente en polvo de lavado principal.
Non usare un separatore o una barriera mobili (3).
-  4. Compartimento para suavizante.
-  5. Lengüeta para extraer el dispensador de detergente.

La gaveta de detergente dispensa automáticamente el detergente y el suavizante de telas en el momento apropiado. Simplemente ponga las cantidades medidas de detergente y suavizante en los compartimentos adecuados (como se ilustra) y cierre la gaveta.

 Para evitar el desborde de la espuma, no ponga detergente en el compartimento de prelavado a menos de que esté usando uno de los programas de lavado pesado con un ciclo de prelavado.

ANTES DEL PRIMER USO

EMBALAJE

Quite todo el embalaje y clasifíquelo de acuerdo con las recomendaciones locales (vea del capítulo "AJUSTES DE SISTEMA (SYSTEM SETTINGS)").

PROTECCIÓN EN TRANSPORTE

Antes del primer uso quite tres pernos de transporte y los tapones de plástico que protegen el aparato durante el transporte.

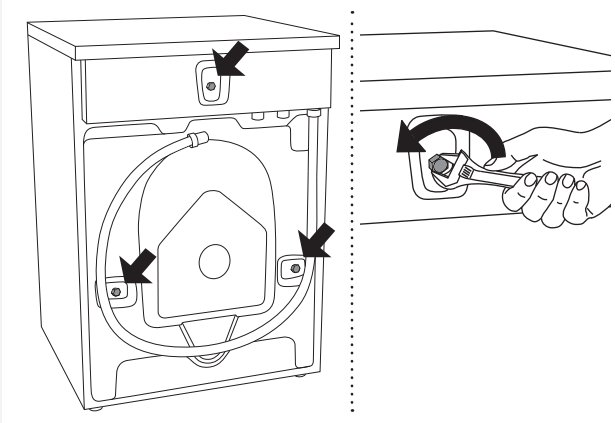

1 Afloje y quite los pernos como se muestra en las figuras.

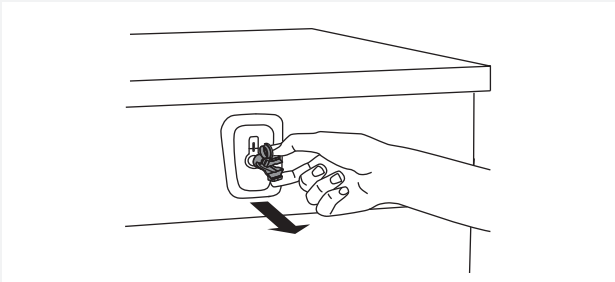

2 Quite los tapones de plástico que sujetan los tornillos, hay que presionarlos para luego extraerlos.

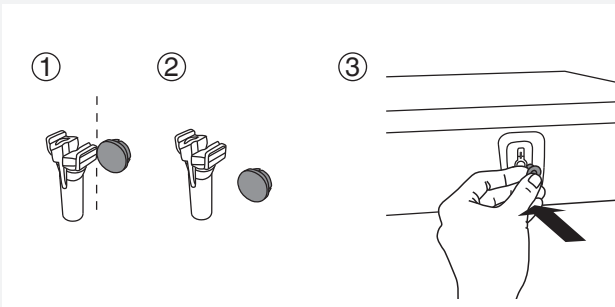

3 Retire las tapas de los tapones de plástico. Inserte las tapas en tres orificios en los que se hallaban los tapones. Guardar los tornillos y los tapones de plástico si tiene que transportar su lavadora en el futuro.

💡 Si quiere transportar el aparato, debe colocar nuevamente los tornillos de transporte y los tapones de plástico para cerrar el aparato, para prevenir los daños que pudiesen surgir debido a las vibraciones. En caso de haber perdido los tornillos de transporte y los tapones de plástico, los pueden pedir nuevamente a su vendedor.

No del artículo	Artículo
270698	Perno
551188	Tapón de plástico (bloqueo de transporte)

Pide tres piezas de cada artículo.

LIMPIEZA

Tire de la puerta de la lavadora apagada hacia sí mismo para abrirla y limpie el tambor con un paño húmedo y un detergente suave.

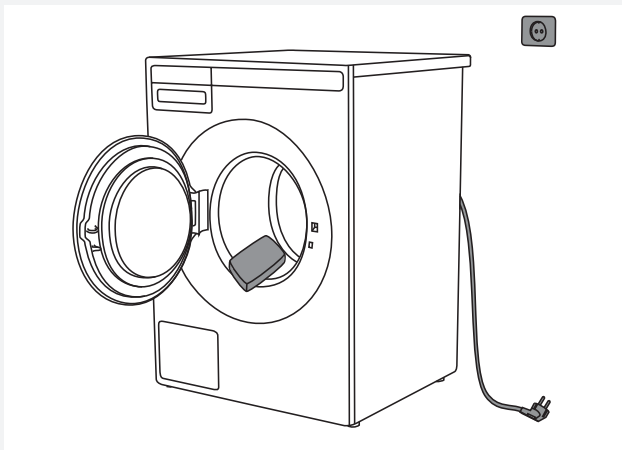

Conectar la lavadora a la red eléctrica y ejecutar el programa específico de limpieza del tambor. Ver el capítulo "PROCESO DE LAVADO" /Paso 5: SELECCIONAR EL PROGRAMA.

💡 No se puede activar el programa con la puerta abierta.

AJUSTES ANTES DEL PRIMER USO

Después de conectar la lavadora y encenderla por primera vez, se le pedirá que realice los siguientes ajustes:

Idioma

Pulsando la tecla 2 o pulsando el selector de programas es posible desplazarse por el grupo de idiomas. Valide el idioma seleccionado con la tecla OK.

💡 La cantidad del detergente depende de la dureza del agua. Para más detalles vea el envase del detergente. Póngase en contacto con la empresa local de suministro de agua para verificar la dureza del agua en su área.

💡 Se efectúa un ensayo de cada aparato antes de su expedición de la fábrica. Por esto en el filtro de la bomba de desagüe puede quedarse un poco de agua, lo que de ningún modo afecta a la calidad y no va a dañar el aparato.

INSTALACIÓN Y CONEXIÓN

INSTALACIÓN DE LA LAVADORA

Antes de instalar la máquina, lea detenidamente y en su totalidad estas instrucciones. La persona que se encargue de la instalación debe ser un técnico calificado que conozca bien los códigos y disposiciones locales sobre conexiones de electricidad y plomería. Notifique cualquier defecto cosmético a su distribuidor no más de cinco días después de la fecha de compra. Una vez sacada del empaque, revísela cuidadosamente para ver si tiene algún defecto cosmético.

Se puede integrar la lavadora en un mueble o colocarla como aparato de libre instalación. Colóquela sobre un suelo rígido y de manera que la toma de corriente mural esté fácilmente accesible.

💡 Antes de la conexión, la temperatura de la lavadora debe alcanzar la temperatura ambiente (esperar por lo menos 2 horas).

Instrucciones de conexión a tierra

Instrucciones de conexión a tierra Esta máquina debe estar conectada a tierra. En caso de falla o descompostura, la conexión a tierra facilita un trayecto de menor resistencia al paso de la corriente y reduce el riesgo de descarga eléctrica. Esta máquina está equipada con un cable que incluye un conductor de puesta a tierra del equipo y una clavija con tierra. La clavija debe enchufarse en un tomacorriente adecuado, que esté bien instalado y aterrizado con arreglo a las disposiciones y ordenanzas locales.

Instalación independiente

La lavadora se puede colocar junto a la secadora. Es esencial nivelar la máquina y apretar bien las tuercas de seguridad para prevenir un exceso de vibraciones durante el centrifugado. Además, es preciso dejar un espacio mínimo de 1/2" (12 mm) entre la lavadora y la secadora. El ajuste de altura de la lavadora es 35 1/2" a 37 1/2" (900 mm a 950 mm). No la ponga a más de 34 1/2" (876 mm).

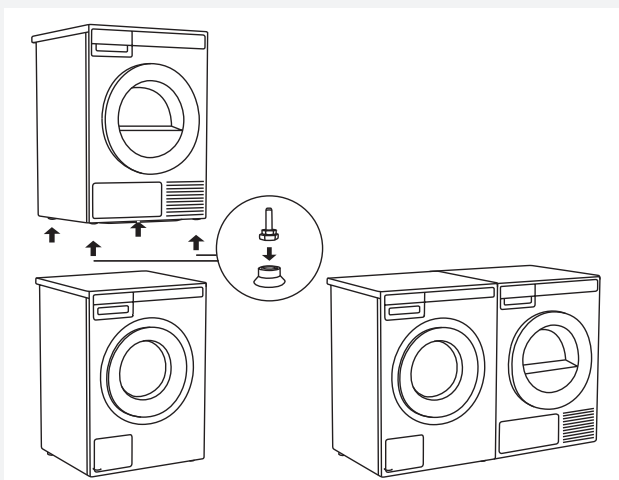

⚠ La conexión incorrecta del conductor de tierra del equipo puede causar riesgos de descarga eléctrica. Consulte a un electricista o técnico calificado si tiene dudas sobre si su lavadora está correctamente aterrizada.

No altere la clavija que se suministra con la máquina. Si no entra en el tomacorriente, haga que un electricista calificado instale una adecuada.

Distancias de la lavadora

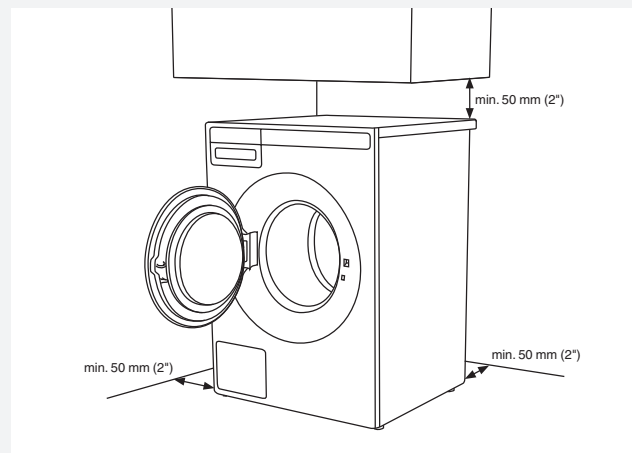

Apertura de la puerta de la lavadora (vista desde arriba)

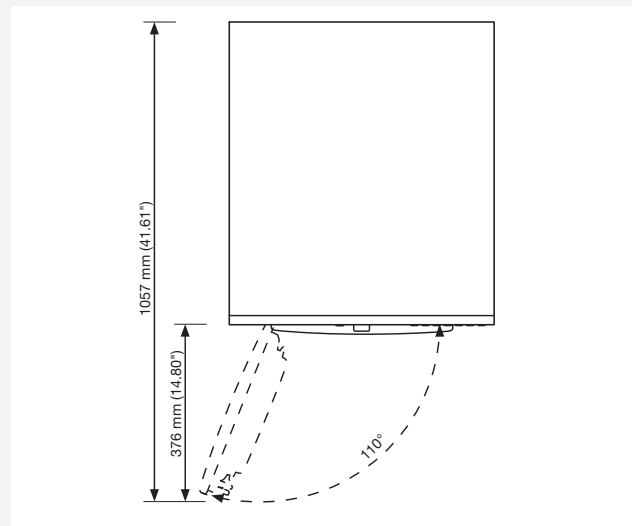

Instalación apilada

Las lavadoras ASKO no se deben instalar nunca sobre un mostrador o una secadora. No obstante, sí se puede instalar una secadora ASKO apilada sobre una lavadora ASKO. Consulte las instrucciones para hacerlo en el manual de instrucciones de la secadora.

Instalación de la secadora ASKO encima de la lavadora ASKO

Para instalar una secadora ASKO sobre una lavadora use las piezas adicionales para los pies (que funcionan con vacío) y el kit antivuelco (A+B) suministrado con el aparato en la caja de cartón que se halla en el tambor de la secadora.

Si las dimensiones de la lavadora y de la secadora no son las mismas o si ha instalado entre los dos aparatos un cajón intermedio (hidden helper), puede comprar las placas de unión en la unidad del servicio técnico.

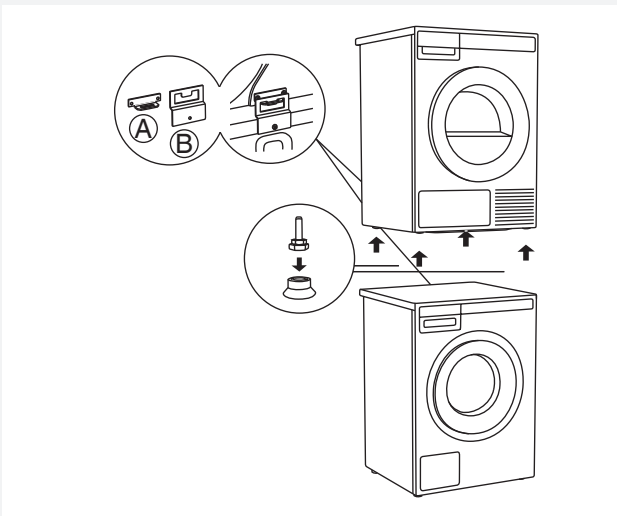

Instalación empotrada

Las lavadoras ASKO se pueden instalar debajo de un mueble o de un mostrador con una altura de 34" a 35" (863 a 889 mm) o en un armario. Asegúrese de dejar un espacio libre de 1/2" (12 mm) aproximadamente alrededor de la máquina, incluso entre el borde posterior del panel superior y la pared trasera. El ancho de la abertura debe ser al menos de 24 1/2" (622 mm). También debe haber espacio libre para las mangueras de entrada y drenaje. Vea las medidas y las posiciones en la siguiente ilustración.

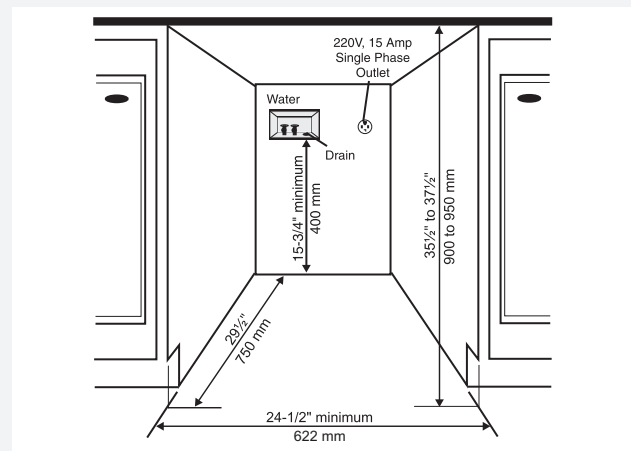

Si la salida de drenaje está a más de 24" (610 mm) de altura, tendrá que empotrar las conexiones.

AJUSTE DE LOS PIES

Coloque la lavadora de modo que esté estable. Es importante que la máquina esté nivelada para que no vibre demasiado durante los ciclos de centrifugado. Todas las patas de la lavadora son ajustables, lo que permite nivelar la lavadora en cualquier superficie. Cuando haya terminado, apriete bien las tuercas de seguridad de las patas para evitar que vibre demasiado durante los ciclos de centrifugado.

1. Nivelar la lavadora de forma horizontal y vertical girando las patas ajustables (con llave no 32 (1.26")). Con los pies se puede nivelarla de +/- 1 cm (0.39").
2. Una vez ajustada la altura de los pies, atornille bien las contra-tuercas con la llave no 17 (0.67") hacia el fondo del aparato ↑.
3. Apriete las contratueras hasta su posición final para reducir al mínimo el ruido, las vibraciones, los movimientos, etc. de la lavadora.

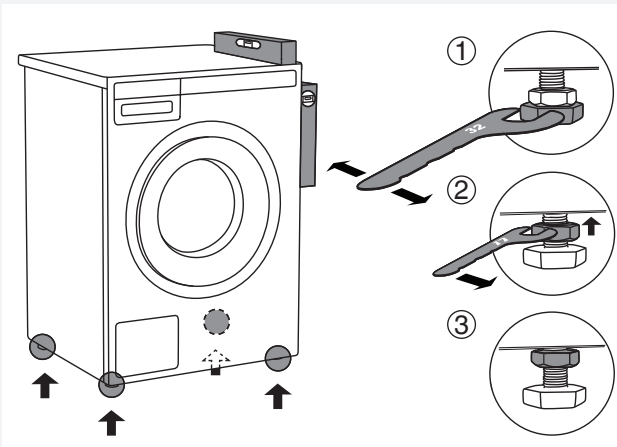

TRASLADO (MOVIMIENTO) DE LA LAVADORA Y TRANSPORTE REPETIDO

En caso de trasladar (mover) la lavadora sin embalaje, abra la puerta e tire la lavadora por grupo lavable, como se muestra en la figura.

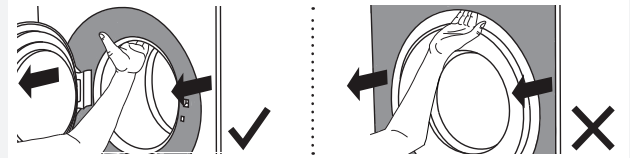

Con el traslado (movimiento) adicional, es necesario utilizar la protección para el transporte (la lavadora debe ser bloqueada) (ver sección PROTECCION PARA EL TRANSPORTE).

CONEXIÓN A LA TOMA DE AGUA

💡 La conexión a la toma de agua debe ser efectuada por una persona cualificada.

Como las lavadoras ASKO constan de un elemento calefactor integrado, sólo es necesaria una toma de agua fría. La conexión debe ser realizada por una persona suficientemente calificada. Utilice la manguera que se suministra con la lavadora. (La manguera de entrada vamarcada para una correcta instalación.) La presión del agua debe estar entre 15 y 146 PSI. La tubería del agua debe equiparse con una llave de paso. Si ha instalado una tubería de agua nueva para la lavadora, deje fluir el agua por un tiempo para remover cualquier partícula extraña que pueda haber quedado en el filtro de la válvula de llenado.

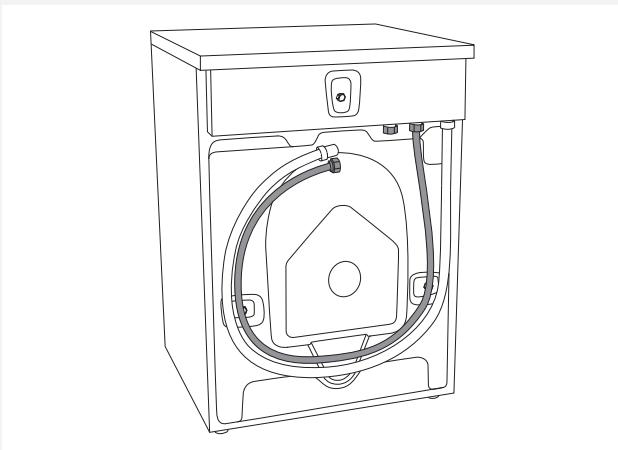

Se debe apretar bien la manguera de suministro para que esté estanca. Después de conectarla se debe comprobar el sello para detectar eventuales fugas.

Se debe montar la manguera que es suministrada con la lavadora y no mangueras ya usadas.

💡 Si la máquina se instala en un segundo piso, respete las normas de construcción locales. Recomendamos instalar una bandeja antigoteo.

CONEXIÓN DEL TUBO DE DESAGÜE

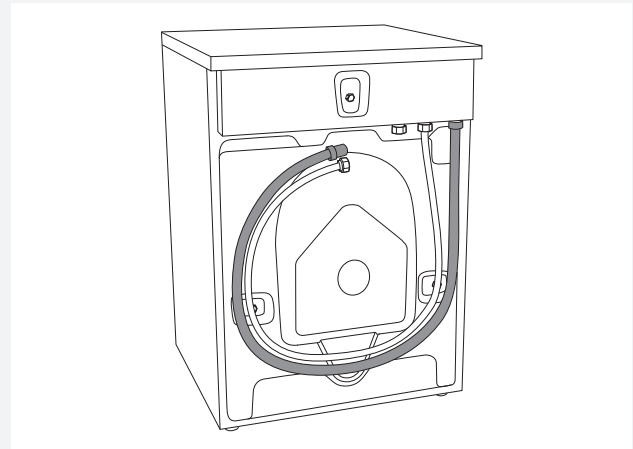

La máquina se suministra con la manguera de drenaje ya montada. Lamanguera debe extenderse hasta una pileta adecuada o un tubo de drenaje situados a una altura de 24" a 36" (610 mm a 914 mm) por encima de la base de la máquina. (Preferiblemente la altura más baja.) Asegúrese de que la manguera no tenga dobleces.

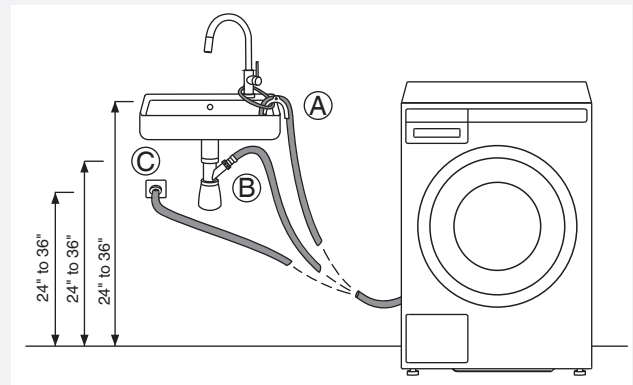

Se puede conectar el tubo de desagüe directamente al desagüe del lavabo por medio de un sifón. También en este caso el tubo debe hallarse a 24" - 36" (610 mm - 914 mm) por encima del suelo. El diámetro interior del tubo debe ser de 0.71" (18 mm) como mínimo. Vea la figura.

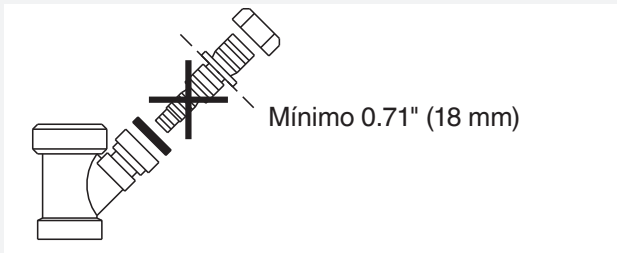

💡 Si es necesario extender la manguera, el diámetro interno del acoplamiento no debe ser inferior a 1/2" (12.2 mm).

⚠ No extienda la manguera de drenaje hasta una altura superior a 36" (914 mm) desde la base de la máquina.

CONEXIÓN A LA RED ELÉCTRICA

⚠ Antes de conectarlo a la red eléctrica, el aparato debe estar colocado en su sitio durante 2 horas como mínimo.

Conectar el aparato a una toma de corriente con conexión a tierra.

Después de la instalación, la toma de corriente de la pared debe tener un libre acceso. La toma de corriente debe estar provista de un contacto a tierra (de acuerdo con la normativa vigente).

Conexiones eléctricas

La máquina se suministra equipada con una clavija y preparada para su conexión a una secadora ASKO, que ya viene equipada con una toma adecuada. La clavija de la lavadora solamente es adecuada para su conexión a una secadora ASKO. Si va a utilizar la lavadora sola o con una secadora de otra marca, deberá conectarla a un circuito monofásico de 208-240 V independiente.

Si la máquina va a usarse en un lugar húmedo el suministro debe protegerse con un interruptor diferencial.

Tal y como se suministra: 208-240 V, 60 Hz, elemento calefactor de 2000 W, se requiere un fusible de 15 A con retardo de tiempo.

⚠ La conexión a un punto de cableado permanente debe efectuarla únicamente un electricista calificado.

Conexión a la entrega

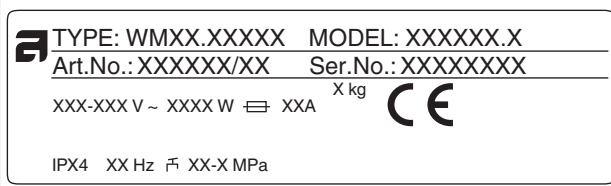



La información sobre su lavadora se encuentran en la placa (con inscripción) de identificación. Utilice el interruptor diferencial de clase A.

 Le aconsejamos el uso de un dispositivo de protección contra sobretensiones (overvoltage protection) para proteger el aparato contra la acción del rayo.

 No se debe conectar la lavadora a la corriente eléctrica por medio de un prolongador.

 No conecte la lavadora a la toma de corriente destinada a la máquina de afeitar o al secador de pelo.

 Las reparaciones y las intervenciones de mantenimiento relativas a la seguridad y al rendimiento del aparato deben ser efectuadas por un especialista cualificado.

 Para reducir los riesgos de incendio, descarga eléctrica, heridas o lesiones, lea el apartado de "INSTRUCCIONES DE SEGURIDAD" antes de encender esta máquina.

CUIDADO DE LA ROPA ASKO - AYUDA OCULTA (HIDDEN HELPERS)*



Tabla de planchar

La tabla de planchar es una solución bien pensada, ya que siempre es útil cuando se necesita planchar la ropa y se puede guardar de forma fácil, segura y se puede ocultar cuando no se usa.

Instalarla entre la lavadora y la secadora o la parte superior de una de las mismas.

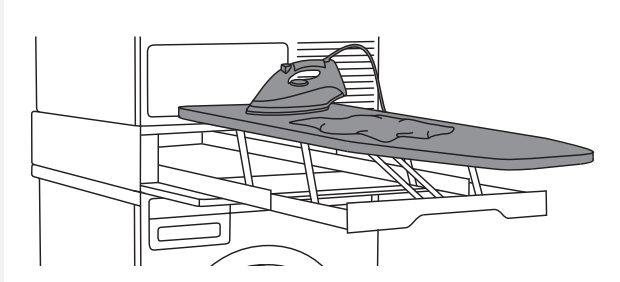
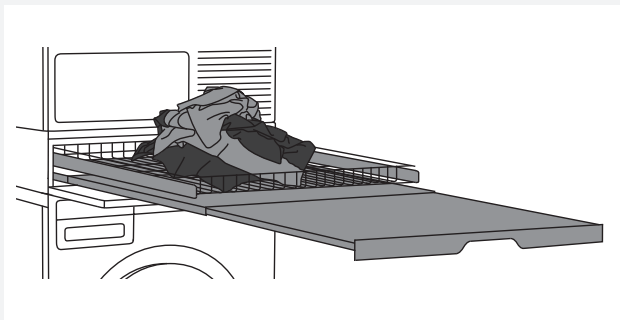

Estante doble

Cesta de alambre y estante extraíble. Se pueden utilizar como superficie adicional para apilar ropa, clasificar calcetines y guardar ropa. La canasta es útil para sacar la ropa del tambor y para llevar la ropa a los armarios o a la mesa de trabajo para planchar y doblar.

Instalarlos entre la lavadora y la secadora o la parte superior de una de las mismas.



Estante individual

Estante extraíble. Se puede utilizar como una superficie adicional para apilar ropa y clasificar calcetines o para guardar ropa. También permite que sea más fácil agregar ropa al tambor y sacar la ropa del tambor.

Instalarlo entre la lavadora y la secadora



Cesta

Cesta extraíble grande, que se puede abrir fácilmente en modo presionar y tirar (push-pull). Es útil para sacar la ropa del tambor y para llevar la ropa a los armarios o a la mesa de trabajo para planchar y doblar.

Instalarla entre la lavadora y la secadora o la parte superior de una de las mismas

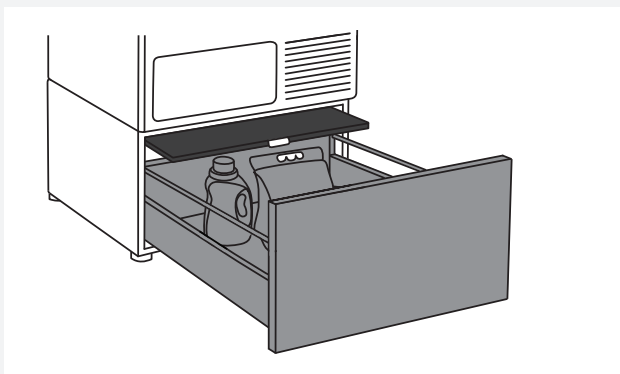

Cajonera con estante extraíble

Cajón útil para el almacenamiento con una altura de 11.8" (30 cm). Ideal para guardar el detergente, el suavizante, las perchas, los ganchos, las instrucciones de uso y otros artículos útiles en el cuarto de lavado. El cajón también tiene un estante para facilitar la inserción y extracción de la ropa.

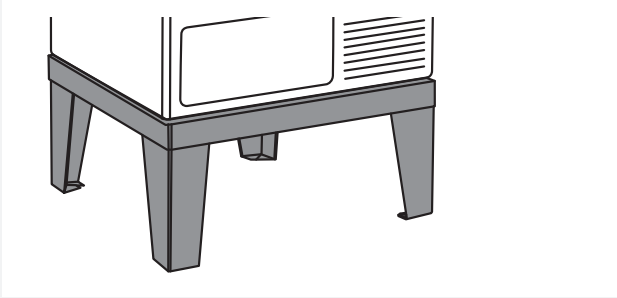

Base

Gracias a la base de acero inoxidable (stainless steel), su máquina estará elevado 11.8" (30 cm), lo cual facilitará la inserción y extracción de la ropa.

* DISPONIBILIDAD SEGÚN EL MERCADO

DENOMINATION	ART. No.
IRONING BOARD HI1153 White	576552
IRONING BOARD HI1153 Stainless steel	732756
IRONING BOARD HI1153 Titanium	576553
LAUNDRY CARE DOUBLE HDB1153 White	576554
LAUNDRY CARE DOUBLE HDB1153 Stainless steel	732757
LAUNDRY CARE DOUBLE HDB1153 Titanium	576555
LAUNDRY CARE SINGLE HSS1053 White	576730
LAUNDRY CARE SINGLE HSS1053 Titanium	576732
LAUNDRY CARE HB1153 White	576733
PEDESTAL DRAWER W. SHELF HPS5323 White (only 8 kg (17.6 lbs) or 9 kg (19.8 lbs) models)	576735
PEDESTAL DRAWER W. SHELF HPS5323 Stainless steel (only 8 kg (17.6 lbs) or 9 kg (19.8 lbs) models)	576737
STAINLESS STEEL PLINTH HPL530S for 8 kg (17.6 lbs) and 9 kg (19.8 lbs) models	441663
STAINLESS STEEL PLINTH HPL830S for 11 kg (24.3 lbs) and 12 kg (26.5 lbs) models	445501

CONSEJOS ANTES DEL LAVADO

En este capítulo se incluyen varios consejos para preparar la ropa antes del lavado.

CLASIFICACIÓN DE ROPA

Clasifique la ropa según:

- el grado de suciedad,
- el color,
- el material.

PRENDAS



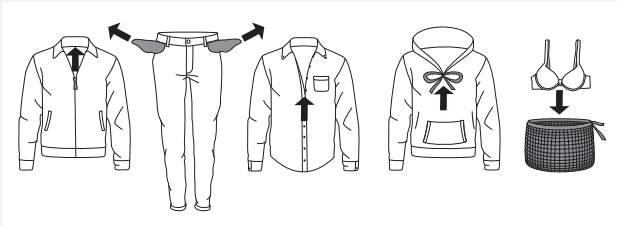



1. Suba cremalleras y cierre velcros para que no se dañe el tejido.
2. De la ropa teñida nueva pueden desprenderse los tintes, por eso hay que lavarla por separado algunas veces.
3. Voltee las prendas delicadas para evitar que se maltraten o destiñan.
4. Ponga prendas muy delicadas y ropa pequeña en bolsas de lavado.
5. Vacíe los bolsillos y voltéelos hacia fuera.



SÍMBOLOS DE LAVADO

Observe los símbolos de lavado.



Ciclo de lavado

	Normal
	Planchado permanente o ajuste resistente a arrugas
	Ajuste Suave/Delicado
	Sólo lavado a mano
	No lavar
	No exprimir. Tender, escurrir o colgar.

Temperatura del agua

	Temperatura máxima 194° F/90° C (MUY CALIENTE)
	Temperatura máxima 160° F/70° C (MUY CALIENTE)
	Temperatura máxima 140° F/60° C (CALIENTE)
	Temperatura máxima 120° F/50° C (CALIENTE)
	Temperatura máxima 105° F/40° C (TEMPLADO)
	Temperatura máxima 85° F/30° C (TEMPLADO)





Instrucciones de blanqueado

	Cualquier blanqueador
	Blanqueador sin cloro
	No usar blanqueador





Lavado en seco

	Sólo lavar en seco
---	--------------------





Ciclo de secadora

	Secado en máquina
	Ajuste normal
	Planchado permanente o ajuste resistente a arrugas
	Ajuste suave o delicado
	No secar en secadora







Ajuste de calor en secadora

	Cualquiera
	Alto
	Medio
	Bajo
	Sin calor/Esponjado por aire

Instrucciones especiales de secado

	Cuelgue para secar
	Secado por goteo (no exprimir)
	Extender para secar
	Secar en la sombra

Instrucciones de planchado

	Planchado necesario
	Alta temperatura
	Temperatura media
	Baja temperatura
	No planche ni preñe con calor
	Planchado sin vapor

ALGODÓN DE COLOR

Las prendas de algodón con instrucciones de lavado a (140 °F / 60 °C) (CALIENTE) deben lavarse a 140 °F (60 °C) la primera vez para eliminar el exceso de tinte. De no hacerlo, hay el riesgo de que el color se corra. Use detergente sin cloro para preservar el color del tejido.

LINO CRUDO

Los tejidos de lino crudo deben lavarse a 140 °F (60 °C) (140°F), empleando detergente que no contenga cloro ni blanqueadores ópticos. El lino muy sucio puede ocasionalmente lavarse a temperaturas más elevadas, pero no con mucha frecuencia, ya que el calor puede deteriorar el brillo y fortaleza del lino.

LANA

Se puede lavar las prendas de lana en lavadora o a mano. El programa Lana/Lavado a mano (Wool/Hand wash) es igual de delicado, o incluso más delicado, que el lavado a mano.

La lana es muy sensible al lavado y a procedimientos parecidos.

Si no quiere centrifugar las prendas, escoja el ajuste Sin centrifugado (vea PASO 6: Seleccione el programa/tecla 3). Sin embargo, la mayoría de prendas soportan **un centrifugado breve**.

La velocidad máxima de centrifugado que se puede ajustar es MAX.

VISCOSA Y FIBRAS SINTÉTICAS

Las prendas de viscosa y de algunas fibras sintéticas son muy sensibles y necesitan bastante espacio para que no se arruguen. Se debe **llenar el tambor sólo a mitad** y seleccionar un programa con la velocidad de centrifugado MAX.

 La viscosa y el acetato son frágiles cuando están húmedos.

REDUCCIÓN DE REACCIONES ALÉRGICAS (disponible sólo en algunos modelos)

Se puede lavar con el programa Antialergias para algodón (Allergy program cotton) y con el programa Antialergias para fibras sintéticas (Allergy program synthetics) o servirse del ajuste Modo antialergias (Allergy mode) o de la función adicional Aclarado adicional (Super rinse). Use estos programas, ajustes o funciones **para las personas con piel sensible**, como p. ej. las que padecen alergias o niños pequeños.

AHORRO DE TIEMPO Y ENERGÍA

Para ahorrar tiempo y energía utilice el programa Lavado diario (Everyday wash). En este programa el **lavado principal es más corto** que en el programa Algodón estándar (Standard cotton) y es a menudo suficiente para lavar ropa menos sucia.

ECONOMÍA Y EFICIENCIA

Se puede ahorrar bastante energía si no se utilizan programas de alta temperatura.

Escoja el Programa rápido (Quick) si lo que quiere es sólo refrescar la ropa o el Lavado por tiempo (Time program). **De este modo ahorrará agua y energía.**

Al seleccionar la velocidad máxima de centrifugado, **se reduce el consumo de energía** necesaria para el secado en la secadora o en el armario de secado.

Al utilizar el Lavado intensivo (Heavy), el Lavado diario (Everyday wash) y el Algodón estándar (Standard cotton) se recomienda lavar una carga completa.

Se debe evitar el prelavado. Las lavadoras modernas y los detergentes actuales lavan eficientemente también sin prelavado. **El prelavado es necesario sólo en caso de ropa muy sucia.** Seleccione la función adicional prelavado (Prewash) (vea PASO 6: Seleccione una función adicional (Program settings menu)/tecla 5).

DETERGENTES

Los detergentes con la etiqueta ecológica son menos perjudiciales para el medio ambiente.

Debe dosificar los detergentes de acuerdo con las recomendaciones de los fabricantes. En el envase se indica la cantidad del detergente que debe poner con cierta carga y dureza del agua.

MANCHAS

Si en sus prendas hay manchas difíciles (sangre, huevos, café, hierba,...), debe tratarlas de manera apropiada antes del lavado. Luego lave la ropa con el programa especial (si su aparato los tiene). **No debe usar productos químicos**, sino detergentes quitamanchas.

TEÑIR ROPA

Si quiere teñir ropa en la lavadora, seleccione el programa Lavado diario (Everyday wash) que dispone de la opción Aclarado adicional (Super rinse). **Ajuste la temperatura de acuerdo con las instrucciones del fabricante del tinte.** Si va a teñir tejidos mixtos, p. ej. poliéster/algodón, ajuste el centrifugado a baja velocidad.

Vierta el tinte directamente en el tambor y no en el dispensador de detergente. Una vez que la ropa está teñida, active Autolimpieza (Limpieza del tambor) (Drum cleaning) y agregue la cantidad normal del detergente.

Al utilizar los blanqueadores y los quitamanchas hay riesgo de corrosión y decoloración del aparato.

 Para proteger el medio ambiente, desaconsejamos el uso de productos químicos fuertes.

PROCESO DE LAVADO

⚠ ADVERTENCIA! - Para reducir el riesgo de una descarga eléctrica o lesiones a las personas, lea la sección "INSTRUCCIONES DE SEGURIDAD IMPORTANTES" antes de operar este electrodoméstico.

PASO 1: CLASIFIQUE LA ROPA

Vea el capítulo "CONSEJOS ANTES DEL LAVADO".

💡 Coloque los sostenes con aro en una bolsa de lavado. Vacíe los bolsillos. Monedas, clavos y objetos parecidos pueden dañar el aparato o las prendas.

PASO 2: ACTIVE EL INTERRUPTOR DEL ENCENDIDO

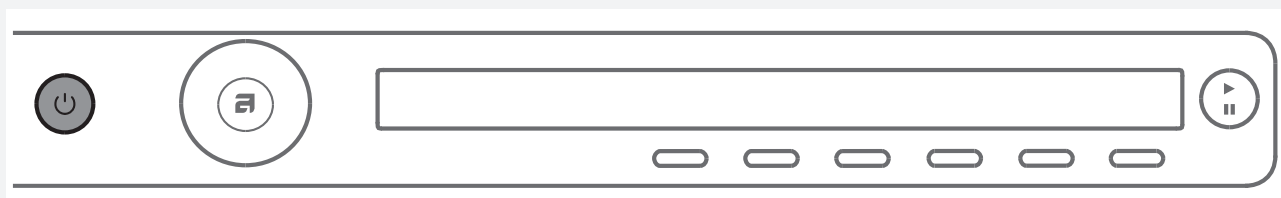

Encendido

Pulse la tecla de encendido/apagado (ON/OFF). 

Apagado

Pulse la tecla de encendido/apagado (ON/OFF). 

Si la máquina no reacciona a la orden de encendido/apagado, espere por lo menos 8 segundos antes de pulsar cualquier tecla.

PASO 3: ABRA LA PUERTA DE LA LAVADORA Y CARGUE LA ROPA

Abra la puerta de la lavadora, tirándola hacia sí.

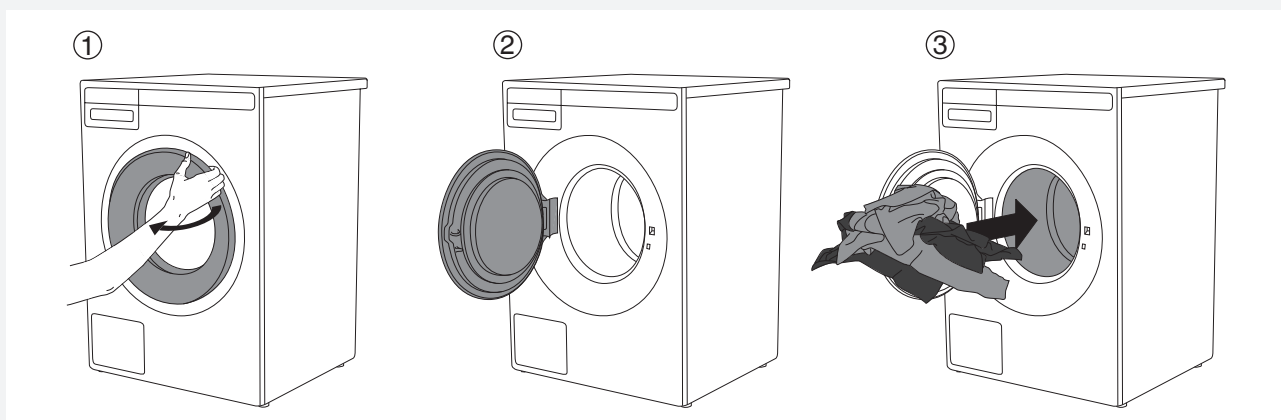

Ponga la ropa en el tambor de la lavadora.
Antes debe cerciorarse de que el tambor esté vacío.

¡No se debe cargar demasiado el tambor!
Si el tambor está demasiado lleno, la ropa no estará bien lavada.

PASO 4: AGREGUE EL DETERGENTE Y EL SUAVIZANTE

En el envase del detergente se indica habitualmente la cantidad recomendada del detergente. Si va a lavar una menor cantidad de ropa, puede poner menos detergente.

Tenga en cuenta las recomendaciones del fabricante sobre qué lavadora se aconseja para una temperatura específica, una determinada carga o dureza del agua.

Detergentes líquidos

No recomendamos detergentes líquidos ya que tienden a producir más espuma que los detergentes en polvo cuando se usan en agua a temperaturas de (150 °F) CALIENTE o mayores. Si usted debe probar un detergente líquido, comience con una cantidad muy pequeña, tal como 1a2 cucharadas. Además, los detergentes líquidos pueden usarse en todos los programas sin el pre-lavado, de modo que viértalo en el compartimento de lavado principal.

Detergentes

Los detergentes para la ropa pueden ser de baja, normal o alta espuma. La capacidad de limpieza del detergente no guarda relación con la cantidad de espuma que produce. En realidad, el exceso de espuma en una lavadora de carga frontal interfiere con la limpieza, porque reduce la acción de volteo del tambor. Además, los detergentes de alta espuma son más difíciles de enjuagar por completo.

Usar un detergente que no sea de baja espuma puede tener consecuencias graves, ya que la espuma puede salir por el cajón del detergente y caer hasta el suelo por la parte delantera de la lavadora. Si se produce un exceso de espuma, ejecute varios programas de enjuague hasta que todas las prendas queden bien enjuagadas. Saque la ropa y ejecute un programa de lavado normal para eliminar cualquier resto de detergente.

Le recomendamos que no utilice blanqueador en su lavadora ASKO. La acción de volteo del tambor, las opciones de temperatura, los ciclos de lavado prolongados y una cantidad adecuada de detergente son suficientes para eliminar la mayoría de las manchas.

Detergentes en polvo recomendados

Las lavadoras ASKO usan entre un 50% y un 75% menos de detergente que otras lavadoras. Esto se debe a su bajo consumo de agua y al hecho de que toda el agua de lavado circula repetidamente por la ropa, garantizando un aprovechamiento óptimo del detergente. Le recomendamos que utilice detergentes en polvo específicos para lavadoras de carga frontal. A veces se los denomina detergentes de alta eficiencia (HE). En nuestra página web www.askona.com puede consultar los detergentes en polvo que recomendamos para las lavadoras ASKO.

Recomendamos que no utilice cualquier detergente en polvo que no se extraiga completamente del cajón de detergente.

 Le aconsejamos que agregue el detergente en polvo inmediatamente antes del lavado. En el caso contrario debe cerciorarse de que el dispensador de detergente esté completamente seco antes de agregar el detergente en polvo, ya que pueda endurecer antes del inicio del lavado.

Cantidades de detergente basadas en la dureza

La cantidad necesaria de detergente puede variar debido a las diferencias de la dureza del agua. Para determinar la dureza del agua en su localidad, comuníquese con la compañía local de agua o con una compañía suavizadora de agua en su localidad. Entre más dura es el agua, más será el detergente que podría necesitar. Consulte la tabla más adelante para ver las cantidades recomendadas de detergente basadas en la dureza del agua. Recuerde, usted debe ajustar la cantidad de detergente que usa en pequeñas cantidades a la vez hasta que encuentre la cantidad correcta.

Tenga en cuenta que 12 granos o más indican un agua extremadamente dura, y que el detergente por sí solo puede no ser suficiente. Es posible que tenga que usar un ablandador de agua para maximizar el rendimiento de su lavadora. Además, en las zonas con agua dura (9+), puede tener que lavar a temperaturas más bajas para evitar que se acumulen depósitos en el compartimento y el sistema de lavado.

Dosis de detergente adecuada

La dosis de detergente varía según la marca, pero en la mayoría de los casos basta con una o dos cucharadas. Utilizar demasiado detergente puede hacer que queden residuos en las prendas de ropa, haciendo que luzcan grisáceas o deslucidas.

Conviene empezar con una cantidad pequeña de detergente, y aumentarla sólo si los resultados no son satisfactorios.

Además, no debe poner detergente en el compartimiento de prelavado, salvo que vaya a utilizar uno de los programas con ciclo de prelavado.

De lo contrario podría formarse demasiada espuma e incluso dañar la máquina.

La dosis de detergente necesaria también depende de la dureza del agua en su zona. Vea el apartado "Dosis de detergente según la dureza del agua" de la página siguiente para más información.

Cantidades de detergente recomendadas según la dureza del agua

Cantidades de detergente		
Dureza del agua	Prelavado	Lavado principal
Suave (0a3 granos por galón)	1 cucharadita	1 to 1-1/2 cucharadas
Media (4a8 granos por galón)	1 cucharadita	1 to 2 cucharadas
Dura (9+ granos por galó)	1 cucharadita	2 to 3 cucharadas

Bola o bolsa de lavado

Si usa la bola o la bolsa de lavado, debe colocarla directamente en el tambor y escoger un programa sin prelavado.

 La cantidad excesiva de detergente no da mejores resultados de lavado, sino que genera mayor cantidad de espuma y tiene un mayor impacto en el medio ambiente. Le aconsejamos que utilice menor cantidad de detergente. Aumente su dosis sólo cuando no está contento con los resultados de lavado.

Suavizante

Vierta el suavizante en el compartimento marcado con el símbolo . Observe las recomendaciones en el envase del suavizante.

 No llene el compartimento del acondicionador por encima de la indicación máxima (nivel máximo indicado). De lo contrario, el acondicionador se agregará al tambor de la lavadora demasiado pronto, lo que provocará un peor efecto de lavado.

PASO 5: SELECCIONE UN PROGRAMA

Seleccione un programa girando la perilla de programas en ambas direcciones.

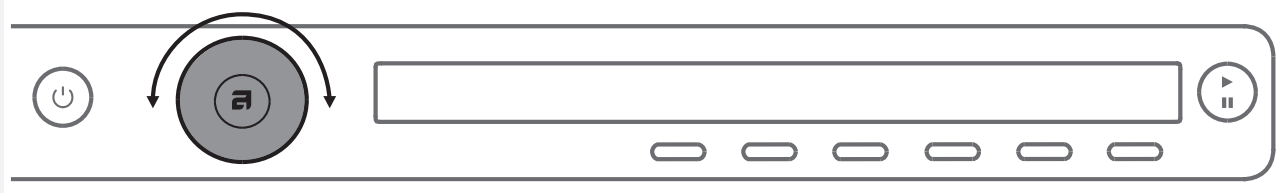

Se puede manejar la perilla de programas cuando en la pantalla (display) aparecen las flechas . Seleccione el programa según el tipo y la suciedad de la ropa que quiere lavar (vea el capítulo "CONSEJOS ANTES DEL LAVADO").

En el display se visualiza la duración prevista del programa.

Para cada programa se puede escoger ajustes adicionales. Vea PASO 6.

Se puede escoger entre los programas siguientes:

Programa	Descripción
1. LAVADO DIARIO (Everyday wash)	Programa para ropa poco o moderadamente sucia. Se puede ajustar la temperatura libremente, por eso observe las instrucciones de lavado indicadas en la ropa. Lave las prendas que se llevan directamente en la piel a CALIENTE. La ropa poco sucia queda bien lavada ya a TEMPLADO. La velocidad de centrifugado es preajustada al valor máximo, pero puede cambiar el ajuste libremente. La duración del programa y la cantidad de agua se adaptan a la cantidad de ropa.
2. ALGODÓN ESTÁNDAR (NORMAL) (Standard cotton)	Programa para ropa normalmente o muy sucia, tanto blanca como la de color. Se puede seleccionar la temperatura de lavado, por eso observe las instrucciones de lavado indicadas en la ropa que se lleva directamente en la piel. Ajuste la temperatura a TEMPLADO, si la ropa es poco sucia. La velocidad de centrifugado es preajustada al valor máximo, pero puede cambiar el ajuste libremente. La duración del programa y la cantidad de agua se adaptan a la cantidad de ropa.
3. ROPA MIXTA/ SINTÉTICA (MEZCLA/ SINTÉTICOS) (Mix/Synthetics)	Programa para prendas delicadas de fibras sintéticas y mixtas o de viscosa y para cuidado simple de algodón. La temperatura máxima que se puede ajustar es de CALIENTE. Observe las instrucciones de lavado indicadas en la ropa. La mayoría de fibras sintéticas se lavan a TEMPLADO. Las prendas llevadas directamente en la piel deben lavarse a CALIENTE. La velocidad máxima de centrifugado puede bajarla si necesario.
4. LANA/LAVADO A MANO (Wool/Hand wash)	Lavado delicado de lana, seda y prendas que deben ser lavadas a mano. La temperatura máxima que se puede ajustar es de TEMPLADO. El centrifugado de este programa es corto. La velocidad máxima de centrifugado es de MAX.
5. ROPA OSCURA (Dark wash)	Se usa este programa para lavar ropa oscura con detergentes destinados a este fin. Recomendamos que de vuelta la ropa oscura. El lavado se hace a baja temperatura, con agitaciones suaves y a baja velocidad de centrifugado.

Programa	Descripción
6. LAVADO POR TIEMPO (Time program)	Use este programa cuando quiere que un ciclo de lavado dure un tiempo determinado. Se puede ajustar la duración de 20 min a 3 horas (en pasos de 15 minutos). En este programa debe seleccionar un tiempo determinado de lavado y la temperatura en función de la ropa que va a lavar.
7. PROGRAMA AUTOMÁTICO (Auto)	Este programa adapta automáticamente la duración del lavado principal y el número de aclarados a la cantidad de ropa cargada. No se puede escoger ajustes de programa adicionales.
8. PROGRAMA RÁPIDO (Quick)	Program for normally soiled cotton and/or linen clothes for daily use up to a full load. You can select "Cold (Frio)" (incoming water temperature), TEMPLADO , CALIENTE or MUY CALIENTE . The lower the selected temperature, the shorter the program time. Garments worn next to the skin should be washed at MUY CALIENTE .
9. PROGRAMA INTENSIVO (Heavy)	Programa para ropa muy sucia. Se puede escoger la temperatura, por eso observe las instrucciones de lavado indicadas en la ropa. La temperatura más alta, MUY CALIENTE , es apropiada para la ropa extremadamente sucia. Se puede escoger libremente la velocidad de centrifugado. La duración del programa y la cantidad de agua se adaptan a la cantidad de ropa.
10. TEJIDO DELICADO (Easy care)	Este programa es adecuado para el lavado de fibras sintéticas y mixtas y para el cuidado simple de algodón. Se usa también para lavar almohadas, chaquetas acolchadas, etc. puesto que se utiliza mucha agua. Lea detenidamente las instrucciones de lavado. Si la ropa exterior tiene membrana, no se debe usar el suavizante. Se puede ajustar la temperatura hasta CALIENTE y la velocidad de centrifugado hasta MAX r.p.m.
11. VAQUEROS (Jeans)	Programa para el lavado de tejanos. Lavado a baja temperatura y a baja velocidad de centrifugado. Gracias al nivel de agua incrementado y al aclarado adicional, en los tejanos no quedan restos de detergente.
12. CAMISAS (Shirts)	Programa para el lavado de cuellos y puños sin arrugas. El lavado se hace a baja temperatura, con el nivel de agua incrementado y agitaciones suaves.
13. HIGIENE / PROGRAMA CONTRA ÁCAROS (Sanitize)	Este programa se utiliza para lavar prendas que requieren cuidados especiales, como la ropa de bebé, la ropa interior o la ropa para personas que sufren de alergias de la piel. Recomendamos poner las prendas al revés, ya que esto también lavará a fondo los residuos de la piel o los residuos de los productos de tratamiento para la piel. El programa es una combinación de calentamiento extra largo y alto y un enjuague adicional con movimientos fuertes e intensos que eliminan cualquier residuo de detergente.
14. ROPA DE CAMA (Bedding)	Programa para el lavado de ropa de cama, almohadas y prendas más grandes. El lavado semanal de su ropa de cama eliminará residuos de piel y ácaros. Observe las instrucciones de lavado y cuidado. El lavado se hace con mayor cantidad de agua y aclarados adicionales.

Programa	Descripción
15. PROGRAMA ANTIALERGIAS ALGODÓN (Allergy program cotton)	Programa para el lavado de ropa normalmente o muy sucia que necesita cuidado especial, p. ej. ropa de personas con la piel muy sensible o las que padecen alergias. Le aconsejamos que voltee las prendas para que se eliminen las escamas de piel o los restos de productos de cuidado de piel. Se puede ajustar la temperatura más alta (máx.) y la velocidad más alta (máx.) de centrifugado. La temperatura ajustada se mantendrá durante un período de tiempo más largo que en los programas convencionales en combinación con una agitación intensa y enjuagues adicionales.
16. PROGRAMA ANTIALERGIAS FIBRAS SINTÉTICAS (Allergy program synthetics)	Programa para el lavado de ropa que necesita un cuidado especial, p. ej. ropa de personas con la piel muy sensible o las que padecen alergias. El programa es adecuado también para las personas que son sensibles a detergentes. Le aconsejamos que voltee las prendas para que se eliminen las escamas de piel o los restos de productos de cuidado de piel. La temperatura ajustada se mantendrá durante un período de tiempo más largo que en los programas convencionales en combinación con una agitación intensa y enjuagues adicionales.
17. PROGRAMA PROFESIONAL RÁPIDO (Quick Pro)	Un programa rápido con alta eficiencia para pequeñas cantidades de ropa sucia. El programa lava con volteos intensivos y a baja velocidad de centrifugado. (4 kg (8.8 lbs), TEMPLADO, 59 min)
18. ENJUAGUE (Rinse)	En este programa se efectúa 2 aclarado en frío y un centrifugado corto. El programa es adecuado para la ropa que necesita sólo un aclarado y para el lavado de paños.
19. CENTRIFUGADO (Spin)	Se usa este programa si sólo se desea centrifugar la ropa.
20. VACIADO DE AGUA (ESCURRIDO) (Drain)	Si sólo quiere vaciar (sacar) el agua de la máquina, seleccione el programa de vaciado (Drain).
21. LIMPIEZA DEL TAMBOR (AUTOLIMPIEZA) (Drum cleaning)	Este programa se utiliza para limpiar el tambor y quitar los restos de detergentes y bacterias. El tambor debe estar vacío. También puede agregar una pequeña cantidad de vinagre (aproximadamente 2 dl (0.85 cup)) o bicarbonato de sodio (1 cucharada o 15 g (0.5 oz)). Active el programa por lo menos una vez al mes.
22. AJUSTES DE SISTEMA (System settings)	Con el botón para elegir el programa elija Ajustes del sistema (System settings) y confirme pulsando ENTER (Entrada) (con el teclado 2). Se recorre la lista de ajustes por medio de la perilla de programas. Se puede escoger entre las siguientes posibilidades: <ul style="list-style-type: none"> - Seguridad para niños (Child lock), - Selección del idioma (Language), - Programas (Programs), - Monitor (Display): contraste y logotipo, - Volumen del sonido (Sounds), - Restablecimiento de los ajustes de fábrica (Reset) Vea el capítulo "AJUSTES DE SISTEMA".

PASO 6: SELECCIONE LOS AJUSTES DE PROGRAMA

Seleccionando los ajustes de programa puede adaptar los programas de lavado a sus deseos.

En algunos programas no es posible seleccionar determinados ajustes.

Los ajustes seleccionados quedan memorizados después del fin del lavado y pueden ser cambiados posteriormente (con la excepción de la puesta en marcha diferida que no se memoriza una vez terminado el programa).

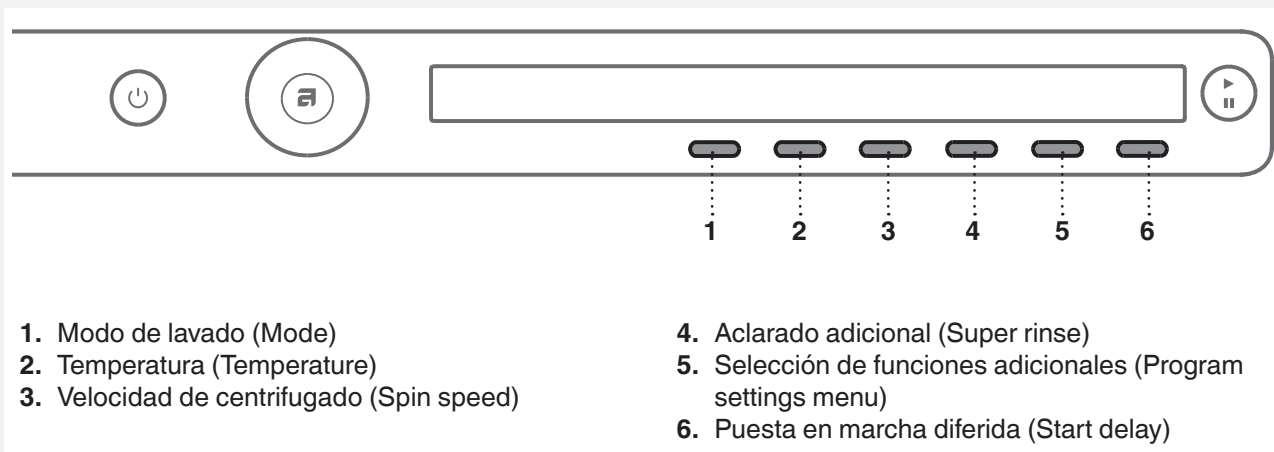

Se selecciona los ajustes de programa antes de pulsar la tecla START.
Durante el programa (lavado) no es posible cambiar los ajustes de programa.

 Presionar y mantener presionado el botón debajo de la configuración del programa para mostrar la información (INFO) sobre cada configuración de programa.

Los ajustes de programa que se escogen con las teclas de 1 a 6 son la siguientes:

1. Modo de lavado (Mode)

Pulsando la tecla 1 se puede escoger entre los siguientes modos de lavado:

- *Modo normal* (Normal mode)
(Ajuste de base)
- *Modo ecológico (Verde)* (Green mode)
(Lavado con ahorro de energía – lavado más largo, menos agua).
- *Lavado rápido (Veloci)* (Speed mode)
(Un lavado donde se ahorra tiempo – tiempo reducido de lavado, con más agua y un mayor consumo de energía).
En el programa Algodón se aconseja media carga.
- *Modo antialergias (Alergia)* (Allergy mode)
(Un lavado con más agua, con más enjuagados, un tiempo de lavado más largo con más agua y un mayor consumo de energía).
- *Lavado intensivo* (Intensive mode)
(Un lavado más efectivo, con más agua y un mayor tiempo de lavado).

2. Temperatura (Temperature)

Pulsando la tecla 2 se selecciona la temperatura en el programa seleccionado. Los valores disponibles son los siguientes:

Frío / Templado / Caliente / Muy caliente

Las temperaturas que se pueden escoger dependen del programa seleccionado.

LAVADO	TEMPERATURA	LAVADO / ENJUAGUE
Cold (Frío)	/	Sin calor
Warm (Templado)	40°C / 105°F	Warm / Cold (Templado/Frío)
Hot (Caliente)	60°C / 140°F	Hot / Cold (Caliente/Frío)
Extra Hot (Muy caliente)	90°C / 194°F	Extra Hot / Cold (Muy caliente/Frío)

3. Velocidad de centrifugado (Spin speed)

Pulsando la tecla 3 se selecciona la velocidad de centrifugado. Los valores disponibles son los siguientes: Max. / Min. / No S / No D / (r.p.m.) (r.p.m. máx. = depende del modelo).

El centrifugado programado previamente para el enjuague (aceptado) es de MAX, se puede cambiar según el programa que se haya elegido: reducir o aumentar (sólo en algunos modelos).

Las velocidades que se pueden escoger dependen del programa seleccionado.

 El programa No d (sin vaciado de agua) no incluye el centrifugado, de modo que el agua del último aclarado se queda en la máquina. La ropa se queda sumergida en el agua del último aclarado, lo que previene la formación de arrugas. Si ha escogido No d (No Drain – Sin vaciado de agua), debe seleccionar el programa Vaciado de agua (Drain) o Centrifugado, una vez terminado el programa, para evacuar el agua de la máquina antes de abrir la puerta de la lavadora.

4. Aclarado adicional (Enjuague extra) (Super rinses)

Pulsando el botón 4 puede encender (ON)  o apagar (OFF) el programa de Enjuagado adicional.

Si quiere aumentar el número de enjuagues (+2), elija la opción Enjuagado adicional (Super rinse). Esto se aconseja a personas con piel muy sensible y/o en lugares donde el agua es particularmente blanda.



Depende del tipo programa de lavado que se escoja esta opción estará disponible, o no.

5. Selección de funciones adicionales/more options



Pulsando la tecla 5 se valida la activación de funciones adicionales. Luego se recorre la lista de funciones por medio de la perilla de programas. Valide con la tecla 1 la función que desea seleccionar.

Son posibles las siguientes **funciones adicionales**:



* Prelavado (Prewash)

Si quiere que el lavado principal sea precedido del prelavado, seleccione esta función. Se aconseja su activación en caso de ropa muy sucia o ropa con suciedad superficial resistente. Valide la selección por medio de la tecla 1 (Conectar  / Desconectar ) y vuelva al menú de base pulsando la tecla 6 (Exit). Vierta el detergente para prelavado en el compartimento de prelavado  y el detergente de lavado en el compartimento de lavado (vea el capítulo "DISPENSADOR DE DETERGENTE").

* Nivel de agua incrementado (High water level)

Si quiere que haya una mayor cantidad de agua una vez terminado el lavado y el aclarado, seleccione Nivel de agua incrementado (High water level). Valide la selección por medio de la tecla 1 (Conectar  / Desconectar ) y vuelva al menú de base pulsando la tecla 6 (Exit).

* Antiarrugas (Anti crease)

Para evitar que se arrugue la colada, elija la opción antiarrugas (girado suave). Se recomienda esta función para el cuidado de ropa delicada. Valide la selección por medio de la tecla 1 (Conectar  / Desconectar ) y vuelva al menú de base pulsando la tecla 6 (Exit).

 Algunas funciones no se pueden escoger en los programas de lavado.

6. Puesta en marcha diferida (Start delay)

Si quiere que el programa se active después de un cierto tiempo, pulse la tecla 6 de puesta en marcha diferida (de 30' a 24 horas desde la activación de la tecla **Start**).

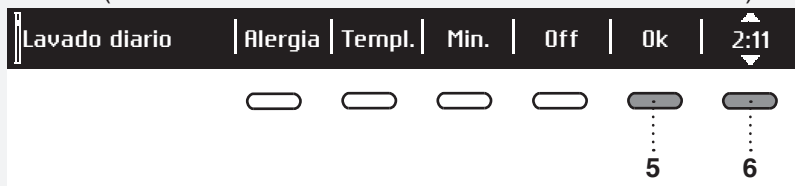



Encima de la tecla 6 se visualiza el tiempo previsto hasta el final del lavado. Presionar la tecla 6 para que aparezcan las flechas .

Con la perilla de programas o con la tecla 6 se puede desplazar por la lista de posibles tiempos de puesta en marcha diferida (de 30' a 6 horas en pasos de 30 min y de 6 a 24 horas en pasos de 1 hora).

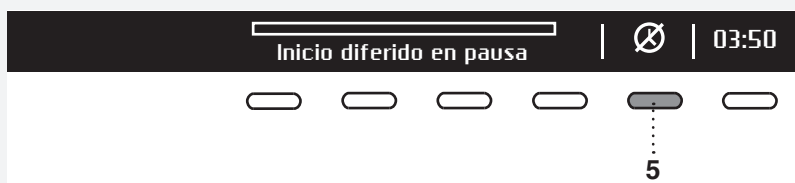
Por medio de la tecla 5 (OK) valide el ajuste. Pulse la tecla **Start**  para la activación. Al descontarse el tiempo ajustado, se inicia el programa de lavado seleccionado.



Si quiere anular la puesta en marcha diferida y activar el lavado inmediatamente después, pulse la tecla 5 .

Cuando el tiempo de retardo de arranque está una vez ajustado, no es posible cambiarlo; la única posibilidad es "Saltarlo" pulsando el botón  y continuar inmediatamente con el programa elegido.

 Si ha ajustado la función de comienzo retrasado y está utilizando detergente líquido, no recomendamos elegir un programa con un ciclo de prelavado.

PASO 7: ACTIVE EL LAVADO

Cierre la puerta de la lavadora y pulse la tecla **Start/Pausa (Start/Pause)**.

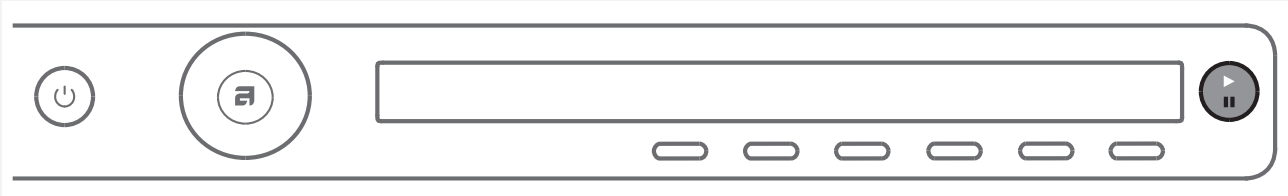

- ▶ Start (una breve pulsación sobre la tecla - inicio/continuación)
- || Pausa (una breve pulsación sobre la tecla – suspensión de funcionamiento)
- Stop (una larga pulsación sobre la tecla (por 3 seg) – paro o anulación)



Tiempo restante

En función del programa seleccionado se visualiza el tiempo previsto de lavado en horas y minutos.

El tiempo real de lavado depende del programa seleccionado, de la carga, del tipo de ropa, de la velocidad de centrifugado,... Puede ser más largo o más corto del tiempo de lavado previsto.

El tiempo previsto se adapta durante el funcionamiento a la cantidad de ropa y de agua. La última actualización de tiempo se hace antes del aclarado final.

En caso de una redistribución irregular de la ropa el tiempo que se refleja en el monitor aparece parpadeando y no desciende.

Tras una redistribución regular de la ropa, el tiempo en el monitor comienza a descontarse y deja de parpadear.

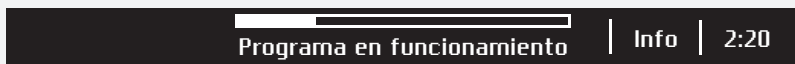

Agregar y quitar ropa durante el lavado

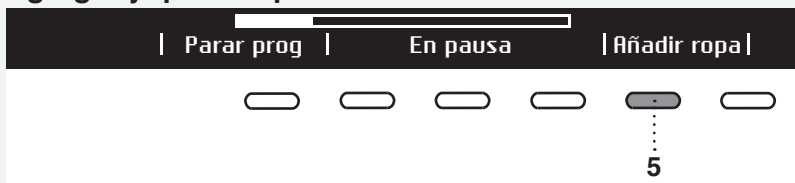

Si quiere agregar o quitar la ropa durante el funcionamiento de la lavadora, puede parar el programa por medio de la tecla **Start /Pausa**. Pulse la tecla 5 y seleccione **Agregar ropa** ("Add clothes").

La puerta puede abrirse cuando se bombea el agua desde la máquina (pero no se ha bombeado completamente). Luego agregue o quite ropa. Cierre la puerta y vuelva a activar el programa pulsando la tecla **Start/Pausa**.

El programa continúa en la fase donde lo ha parado.

ⓘ La puerta no puede abrirse por temperatura alta. Reiniciar.

Si la puerta no se puede abrir, es posible que la temperatura de la máquina sea demasiado alta, y no se podrá añadir ropa sucia.

ⓘ Resultado no satisfactorio si agrega ropa tan tarde - Reiniciar.

Si no se puede abrir la puerta, es posible que el programa de lavado dura demasiado tiempo y que la ropa agregada ya no podría ser bien lavada.

Suspender, parar o cambiar el programa



Se puede suspender el programa pulsando brevemente la tecla **Start/Pausa**.

Para volver a activar el programa pulse de nuevo la tecla **Start/Pausa**.

Para parar el programa de lavado, pulse la tecla Start/Pausa y manténgala pulsada durante 3 segundos. Por medio de la tecla 1 seleccione "Parar programa" (Stop program). El programa se interrumpe y si es necesario el agua es evacuada de la lavadora. Sólo entonces se puede abrir la puerta. Por medio de la perilla de programas seleccione un nuevo programa. Si es necesario agregue el detergente y pulse la tecla **Start/Pausa**.

💡 Si la temperatura en el tambor es muy alta, el procedimiento de enfriamiento comienza antes de que se cancele el programa.

Pulsando el botón ON/OFF puede detener el Programa de lavado. La lavadora se para. Para activarla de nuevo pulse la tecla Start.

💡 No abra el dispensador de detergente durante el lavado.

💡 En algunos casos, es posible que la puerta esté bloqueada, incluso si el programa no se ejecuta (por ejemplo, en caso de error). Puede desbloquear la puerta presionando la tecla Inicio/Pausa durante más tiempo.

PASO 8: FIN DEL PROGRAMA

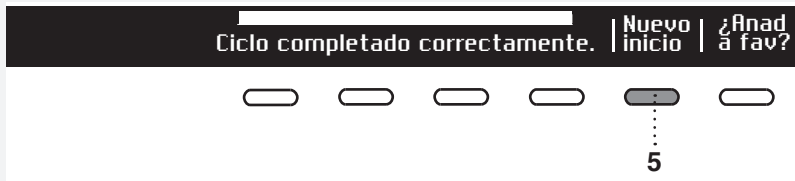

Una vez terminado el programa en el display pone que el programa se ha terminado correctamente ("Ciclo completado correctamente.", Cycle completed successfully).



Si ha escogido la función adicional Antiarrugas (Anti crease), después de terminarse el programa las agitaciones suaves prosiguen para prevenir la formación de arrugas.

Tire de la puerta hacia sí y saque la ropa de la lavadora. Asegúrese de que el tambor de la lavadora esté vacío.

Si en de 5 minutos después del fin del programa no hace nada, el display se apaga para ahorrar energía y pasa al estado de espera (Stand by). El display vuelve a encenderse si se pulsa la tecla ON/OFF.

⚠ Una vez terminado el lavado cierre el grifo de agua y saque el enchufe de la toma de corriente.

Programas favoritos (Favourite programs/Anad a fav?)

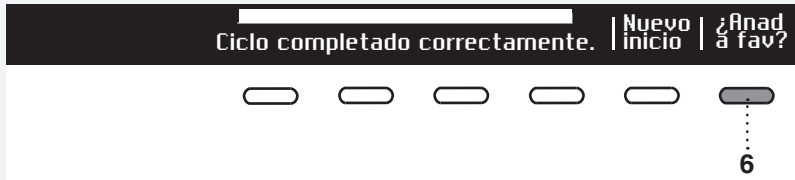

Tras terminar el programa puede guardar el mismo junto con todos los ajustes como programa favorito usando la tecla 6.

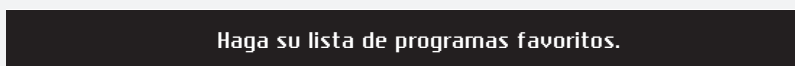

Se puede memorizar 4 programas favoritos como máximo.



Se puede seleccionar el número (posición) del programa favorito con la tecla 2. El sistema ofrece el último programa utilizado con todos sus ajustes. Si quiere memorizarlo, válidelo con la tecla 4.

Si una vez terminado el programa, no quiere memorizarlo, gire la perilla de programas para regresar a la selección de programas o simplemente abra la puerta de la lavadora.

Cambio del programa favorito

Si una vez terminado el programa, quiere memorizarlo y que en la lista de programas favoritos no queda más espacio (sólo 4 programas pueden ser memorizados), se puede sustituir uno de los programas favoritos por otro programa.



Por medio de la tecla 2 recorra la lista de programas favoritos.

Pulse la tecla 4 para validar el nuevo programa.

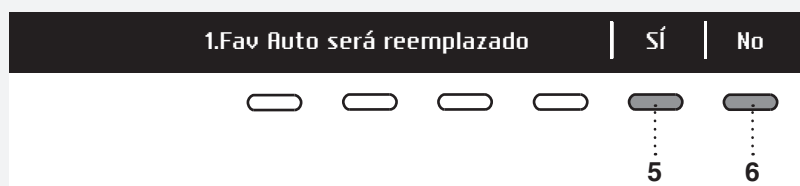

Valide el cambio por medio de la tecla 5.

La lista de programas favoritos aparece al encender la lavadora.

Si en de 5 minutos después del fin del programa no hace nada, el display se apaga para ahorrar energía y pasa al estado de espera (Stand by).

El display vuelve a encenderse si se pulsa la tecla ON/OFF o si se abre la puerta de la lavadora.

AJUSTES DE SISTEMA

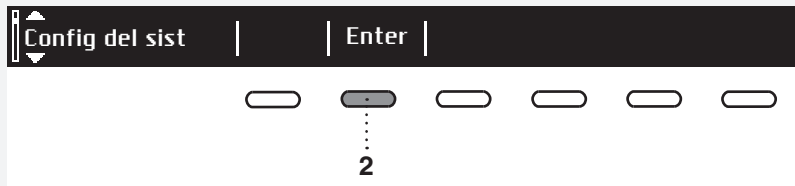

En el menú principal seleccione los Ajustes de sistema (System settings) por medio de la perilla de programas. Valide la selección con la tecla 2.

Por medio de la perilla de programas recorra la lista de ajustes que pueden ser cambiados:

- Seguridad para niños (Child lock),
- Selección del idioma (Language),
- Programas (Programs),
- Monitor (Display): contraste y logotipo,
- Volumen del sonido (Sounds),
- Restablecimiento de los ajustes de fábrica (Reiniciar) (Reset).

Use el selector de programa para desplazarse hasta el botón 6 (BACK/EXIT) para volver a Ajustes de sistema (System settings) o al Menú principal.

Pulsando la tecla INFO se visualiza en el display una breve información sobre el ajuste.

SEGURIDAD PARA NIÑOS (CHILD LOCK)

Puede elegir entre Encendido (On) o Apagado (Off) de la función de Protección infantil.

Cuando la Protección infantil (Child Lock) se encuentra encendida, no se puede seleccionar ninguna función.



Para activar la "Seguridad para niños" (Child lock) pulse la tecla 1 . De este modo se impide que los niños pongan en marcha la lavadora.



Para desactivar la "Seguridad para niños" (Child lock) pulse la tecla 1 . Cuando la Seguridad para niños (Child lock) está activada no es posible escoger ninguna función.

= Puede activar la protección infantil de forma manual o activarla automáticamente.

De forma manual: presionar las teclas 1 y 4 durante 3 segundos

Automáticamente: se activa después de 3 minutos.

La Protección infantil solo se puede desactivar manualmente presionando las teclas 1 y 4 durante 3 segundos.

= La protección infantil no se puede activar.

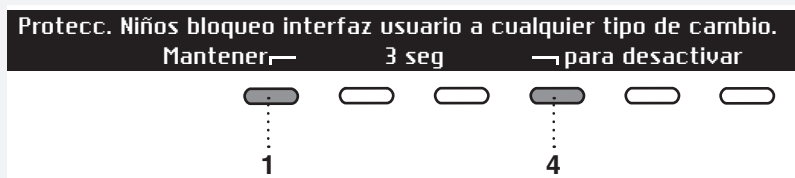

Si quiere desactivar la Seguridad para niños (Child lock) durante un rato (3 segundos) mantenga pulsadas simultáneamente las teclas 1 y 4 durante 3 segundos.

SELECCIÓN DEL IDIOMA (LANGUAGE)

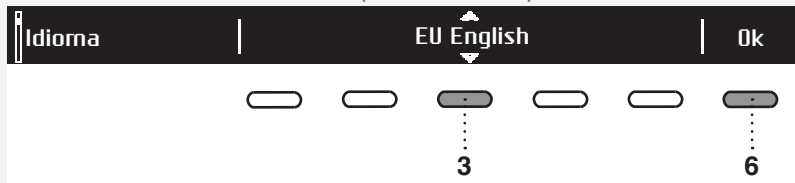

Se puede escoger entre 24 idiomas. Presionar la tecla 3 para que aparezcan las flechas . Por medio de la perilla de programas o de la tecla 3 se puede recorrer la lista de idiomas. Valide el idioma seleccionado con la tecla 6.

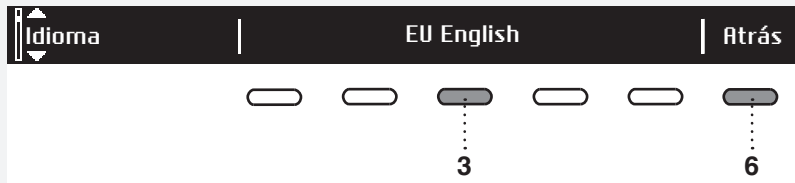

Con la tecla 6 vuelva a los Ajustes de sistema (System settings).

LISTA DE PROGRAMAS (PROGRAMS)

En el menú de base se halla toda la lista de programas que pueden ser seleccionados con la perilla de programas.

Este ajuste permite que en el menú de base se visualicen sólo los programas seleccionados.



Presionar la tecla 1 para que aparezcan las flechas . Seleccione el programa por medio de la perilla de programas o de la tecla 1. Utilice la tecla 3 para determinar si un programa será visualizado o no: apagado /encendido .

Con la tecla 6 vuelva a los Ajustes de sistema (System settings).

PANTALLA (DISPLAY)

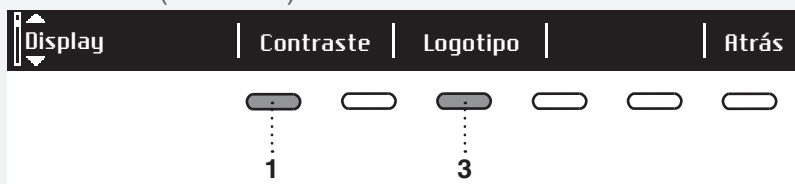

Se puede ajustar el contrasta (Contrast) y la visualización del logotipo (Logotype).

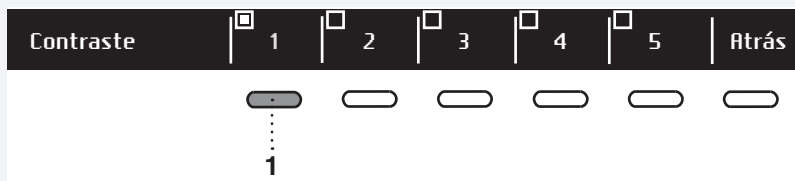

Con la tecla 1 ajuste el contrasta (Contrast) de 1 a 5.

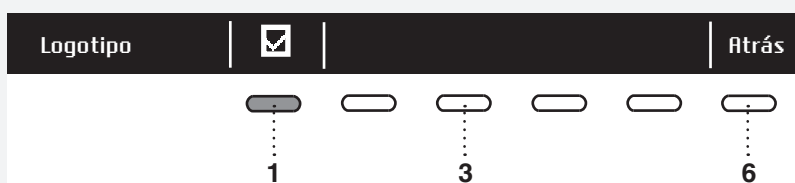

Con la tecla 1 seleccione si el logotipo será encendido o apagado . Al encender la lavadora eligiendo la opción , aparece el logo en el monitor (display).

Con la tecla 6 vuelva a los Ajustes de sistema (System settings).

SEÑAL SONORA (SOUNDS)

La señal sonora puede ser encendida o apagada.



Con la tecla 1 seleccione el encendido / apagado de la señal sonora.

Con la tecla 4 seleccione entre los ajustes: volumen bajo (Low), medio (Mid) y alto (High). Durante el ajuste se oye el volumen correspondiente de la señal sonora.

Con la tecla 6 vuelva a los Ajustes de sistema (System settings).

RESTABLECIMIENTO DE LOS AJUSTES DE FÁBRICA (REINICIAR) (RESET)

Por medio de la perilla de programas o de la tecla 1 se selecciona los Ajustes de fábrica (Reset default), lo que quiere decir que se restablecen los ajustes originales (se borran sus propios ajustes).



Valide la selección con la tecla 3 (YES).

Con la tecla 6 vuelva a los Ajustes de sistema (System settings).

LIMPIEZA Y MANTENIMIENTO

LIMPIEZA DEL FILTRO

La lavadora está provista de un filtro que puede detener pequeños objetos, p. ej. monedas, botones, cabello,...

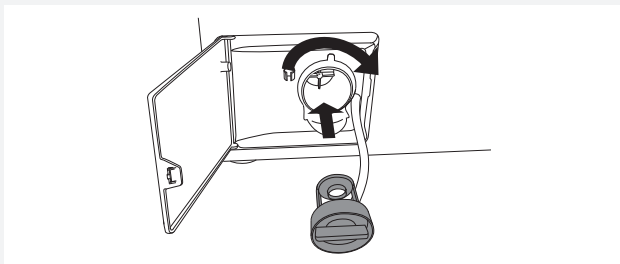
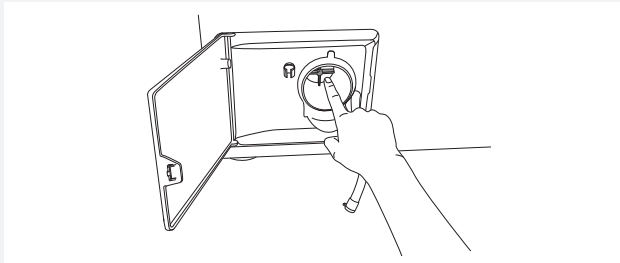
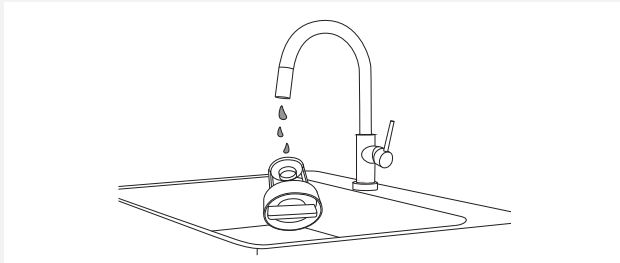
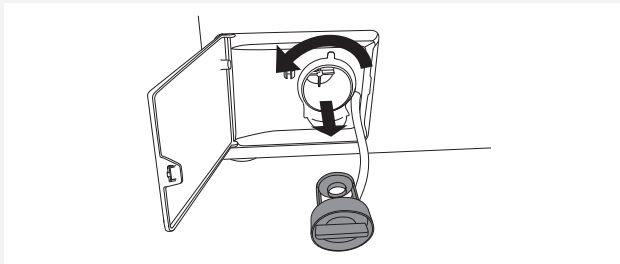
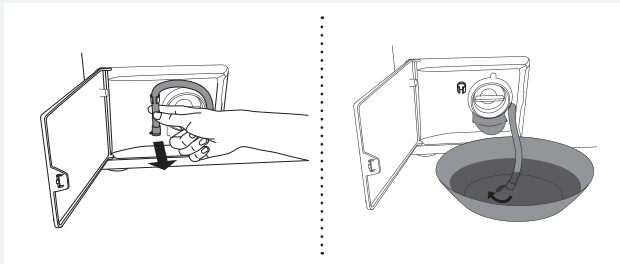
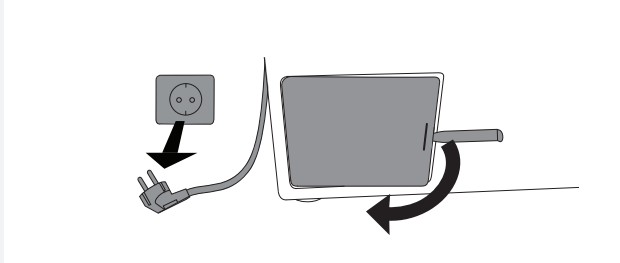

1 Antes de la limpieza evacúe el agua de la lavadora con el programa Vaciado de agua y desconecte el aparato de la red eléctrica.

Abra la tapa del filtro de la bomba, usando la clavija, para abrir las puertas de emergencia (la clavija se encuentra al dorso del recipiente dosificador).

2 Desconecte el tubo de desagüe del racor en la tapa del filtro de la bomba.

Antes de limpiar el filtro, deje salir toda el agua de la lavadora usando el tubo para salida de agua y un recipiente de poca profundidad.

3 Antes de sacarlo progresivamente gire el filtro en el sentido opuesto de las agujas del reloj.

4 Lave el filtro bajo agua corriente.

5 Elimine todos los objetos e impurezas de la carcasa del filtro y del propulsor.

6 Vuelva a poner el filtro en su sitio como lo muestra la figura y gírelo en el sentido de las agujas del reloj. Para que el filtro quedé estanco la superficie de contacto deber estar limpia.

Vuelva a colocar el tubo para la salida de agua.

LA LIMPIEZA DEL RECIPIENTE DOSIFICADOR Y DE LAS JUNTAS PARA LA PUERTA DE LA LAVADORA

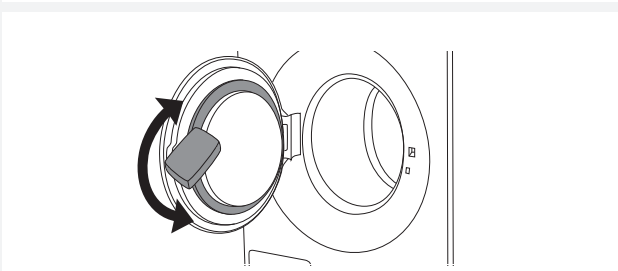
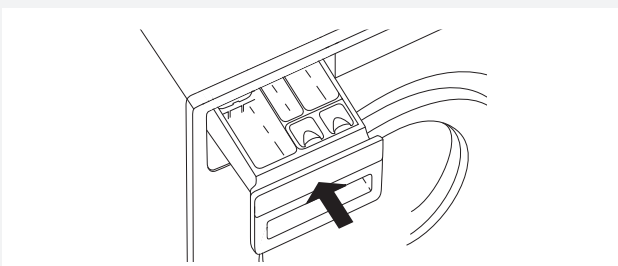
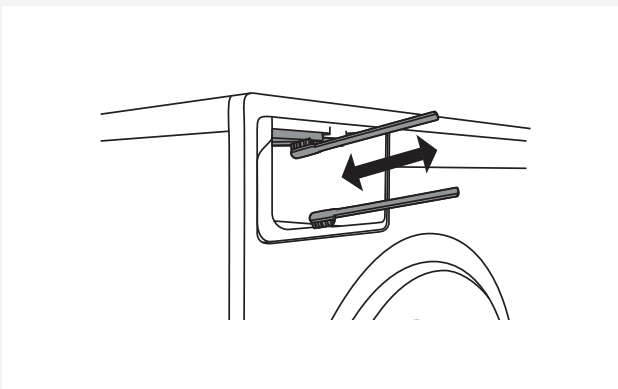
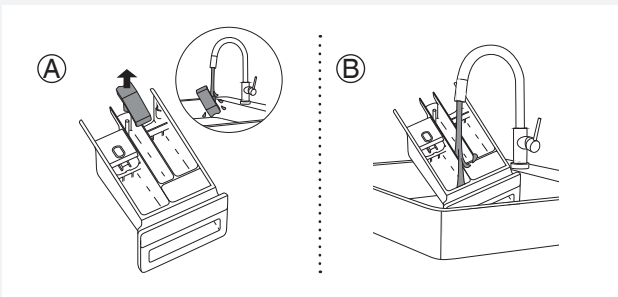
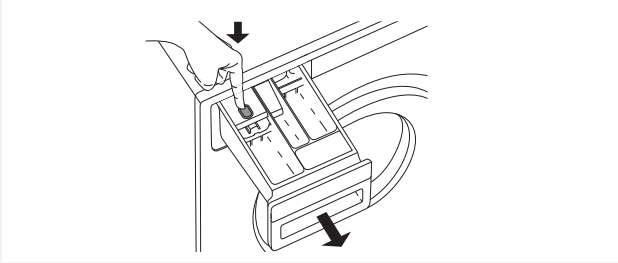

1 Pulsando la lengüeta extraiga progresivamente el dispensador de detergente de la caja.

2 Enjuague y limpie atentamente el recipiente. Puede quitar también la tapa del tapón de la cámara para suavizante (A). Limpie la tapa del tapón.

Limpie el interior del dispensador de detergente (B).

Vuelva a poner en su sitio la tapa del tapón.

3 Sírvese de un cepillo para limpiar las boquillas en la parte superior de la caja del dispensador de detergente.

Una vez terminado el programa de lavado, las boquillas se activan automáticamente para limpiar el interior del dispensador de detergente (sólo disponible en algunos modelos).

Utilizar un cepillo para limpiar la parte inferior de la carcasa de la caja del dispensador.

4 Vuelva a colocar el dispensador de detergente en la caja del dispensador.

💡 ¡Cierra el dispensador de detergente!

💡 ¡No lave el dispensador en el lavavajillas!

5 Después de cada lavado, limpie la junta de goma de la puerta para prolongar su vida útil.

LIMPIEZA DEL EXTERIOR DEL APARATO

Limpié el exterior de la máquina y el visualizador (display) con un paño húmedo de algodón suave y agua. **No utilice disolventes o productos de limpieza abrasivos que puedan dañar la máquina** (seguir las recomendaciones y advertencias de los productores de detergentes).

💡 ¡No limpie la lavadora con un chorro de agua!

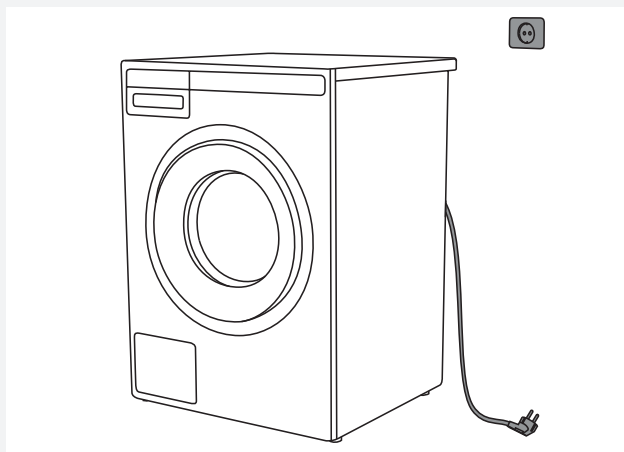

⚠️ Antes de la limpieza debe siempre desconectar la lavadora de la red eléctrica.

LIMPIEZA DEL INTERIOR DEL APARATO PARA QUITAR MALOS OLORES

Los detergentes modernos a menudo hacen posible el lavado de ropa a baja temperatura. Esto significa que en la máquina pueden acumularse residuos que causan el mal olor.

Para evitar tal situación le aconsejamos que active el programa de Autolimpieza una vez al mes (Drum cleaning). Use una pequeña cantidad de detergente en polvo, sin cargar ropa.

LIMPIEZA DE LOS AGUJEROS EN EL TAMBOR (DEBAJO DEL BATEAGUAS)

Si piensa que se han caído objetos en el tambor de la lavadora, p. ej. clavos o clips, controle el espacio debajo del bateaguas. Tales objetos podrían corroer y causar manchas en la ropa. Además, los clavos y otros objetos punzantes pueden hacer agujeros en el tejido.

Proceda como se indica a continuación:



1 Coloque un destornillador o un objeto parecido en el agujero en el bateaguas y empujelo con cautela hacia la izquierda.



2 Con otra mano sujete el bateaguas y tírelo hacia sí.

3 Levante el bateaguas.

4 Quite todos los objetos.

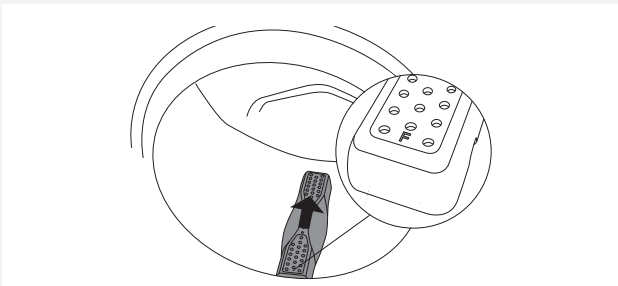

5 Coloque el bateaguas en el agujero de montaje de modo que la letra F esté orientada hacia Ud. Cerciérese de que el bateaguas siente bien en los agujeros de fijación. Empújelo hacia el interior del tambor (como lo indica la flecha en la figura), hasta que encaje en su posición.

Si usa agua dura

Si lava con agua dura (con alto contenido de cal), puede aparecer en el borde de la lavadora una película de color grisáceo/blanco. Para quitarla vierta en el tambor el vinagre de alcohol (vinagre blanco) (aproximadamente 2 dl (0.85 cup)) o bicarbonato de sodio (1 cucharada o 15 g (0.5 oz)) y active un programa cualquiera a MUY CALIENTE o el programa de Autolimpieza (Drum cleaning). Vea "PASO 5/Seleccione un programa".

Si es necesario repita el procedimiento.

ERRORES Y SOLUCIÓN DE PROBLEMAS

Debido a perturbaciones (p. ej. instalaciones eléctricas), el sistema puede avisar de diferentes fallos (Vea el cuadro de Fallos/errores). En este caso:

- Apague el aparato, espere durante por lo menos 1 minuto, encienda el aparato y repita el programa de lavado.
- Si el fallo se repite, llame el servicio técnico autorizado.
- Ud. mismo puede solucionar la mayoría **de problemas** (ver más abajo Cuadro de Problemas/Errores).
- **Las reparaciones** deben ser efectuadas por una persona cualificada.
- La eliminación de averías o la reclamación debida a una conexión o utilización incorrecta del aparato, no es objeto de garantía. En este caso los gastos de reparaciones son cubiertos por el usuario del aparato.

 La garantía no cubre las averías ocasionadas por perturbaciones exteriores (acción del rayo, instalación eléctrica, accidentes naturales).

Problema/fallo	Causa	¿Qué hacer...?
No se puede abrir la puerta de la lavadora.	• Nivel del agua demasiado alto.	• Evacúe el agua del tambor con el programa Vaciado tambor (Drain) o Centrifugado (Spinning). Vea el "PASO 5/Selecione un programa".
	• Temperatura del agua en el tambor demasiado alta.	• Espere que el nivel de agua baje y vacíe el tambor. Si todavía no puede abrir la puerta, sírvase de la herramienta para abrir la puerta en caso de emergencia (vea el capítulo "Apertura manual de la puerta de la lavadora").
La lavadora no arranca.	• Corte de electricidad	• Pulse la tecla Start /Pausa para reanudar el programa.
El programa de lavado no se desarrolla.	• La puerta de la lavadora no está correctamente cerrada.	• Empuje firmemente la puerta, de modo que se oiga un doble click al cerrarla.
	• No hay electricidad en la toma de corriente.	• Cerciórese de que el enchufe esté insertado en la toma de corriente et que haya electricidad en la toma.
	• La puesta en marcha diferida ha sido seleccionada.	• Para anular la puesta en marcha diferida pulse la tecla Start /Pausa durante 3 segundos.
El tiempo de lavado supera el tiempo previsto (en el display el tiempo viene actualizado regularmente).	• La temperatura del agua a la entrada es baja.	• La duración del programa puede prolongarse hasta un 60 % también en caso de funcionamiento normal.
	• Activación del sistema UKS* (*Sistema de nivelación) debido a la distribución no homogénea de la ropa.	• El programa se prolonga debido a la necesidad de distribuir la ropa en el tambor.
	• Baja tensión eléctrica.	• La lavadora necesita más tiempo debido a baja tensión de la red.
	• Corte de electricidad.	• El programa se prolonga por la duración del corte de electricidad.
El display no se ilumina.	• No hay voltaje en la lavadora.	• Cerciórese de que el enchufe esté insertado en la toma de corriente et que haya electricidad en la toma.
En el display se visualiza el texto en un idioma que no es el suyo.	• Todavía no ha escogido el idioma correspondiente.	• Seleccione el idioma correspondiente (vea el "PASO 5/Ajustes del sistema/Selección del idioma").

Problema/fallo	Causa	¿Qué hacer...?
Ropa mojada ("desequilibrio" aparece en el visualizador)	<ul style="list-style-type: none"> • Una pequeña cantidad de ropa no puede ser distribuida homogéneamente. 	<ul style="list-style-type: none"> • Afloje y redistribuya la ropa. Escoja el programa Vaciado de agua (Drain) o Centrifugado (Spinning). • Aumente la carga y de nuevo ponga en marcha el programa (vea el "PASO 7/Active el lavado/ Agregar o quitar la ropa durante el programa de lavado").
Hay rastros de grasa en la ropa.	<ul style="list-style-type: none"> • La ropa está muy sucia de grasa. 	<ul style="list-style-type: none"> • Lavar la ropa nuevamente. Cuando su ropa esté tan sucia, añada más polvo para lavar la ropa o utilice un detergente líquido en combinación con un programa más potente (más largo).
Se han quedado manchas en la ropa.	<ul style="list-style-type: none"> • Ha usado un detergente líquido o en polvo para ropa de color que no contiene blanqueador. 	<ul style="list-style-type: none"> • Use un detergente que contenga blanqueador.
	<ul style="list-style-type: none"> • Ha seleccionado un programa inadecuado. 	<ul style="list-style-type: none"> • Sírvese de un quitamanchas.
Se han quedado restos de detergente en polvo en la ropa.	<ul style="list-style-type: none"> • Esto no se debe al aclarado inadecuado de su lavadora sino al uso de detergentes sin fosfatos que contienen sustancias insolubles en agua (zeolitas), destinadas a ablandar el agua. Estas sustancias pueden depositarse en la ropa. 	<ul style="list-style-type: none"> • Active una vez más el aclarado. • Use detergentes líquidos que no contengan zeolitas. • Intente quitar los restos de detergente con un cepillo.
Se han quedado restos de detergente en polvo en el compartimento de lavado principal.	<ul style="list-style-type: none"> • La presión de agua es demasiado baja. 	<ul style="list-style-type: none"> • Limpie la rejilla en la manguera de suministro de agua.
	<ul style="list-style-type: none"> • Algunos detergentes en polvo se pegan en las paredes del dispensador si están mojadas. 	<ul style="list-style-type: none"> • Seleccione el Nivel de agua incrementado o Aclarado adicional (vea el "PASO 6/ Seleccione los ajustes de programa"). • Antes de verter el detergente en polvo enjuague el dispensador.
Se han quedado restos del suavizante en el compartimento.	<ul style="list-style-type: none"> • La tapa del tapón no está puesta correctamente o está obstruida. 	<ul style="list-style-type: none"> • Cerciórese de que la tapa del tapón esté correctamente puesta en el compartimento del suavizador. • Limpie la tapa del tapón (vea el capítulo "LIMPIEZA Y MANTENIMIENTO/Limpieza del dispensador de detergente").
Olor desagradable en el tambor de la lavadora.	<ul style="list-style-type: none"> • Hay restos de tejidos, detergente y suavizante en el filtro. 	<ul style="list-style-type: none"> • Cerciórese de que el filtro esté limpio.
	<ul style="list-style-type: none"> • Desarrollo de gérmenes y bacterias. 	<ul style="list-style-type: none"> • Seleccione el programa de Autolimpieza (vea el PASO 5: Seleccione un programa).

Problema/fallo	Causa	¿Qué hacer...?
La lavadora se mueve durante el funcionamiento.	• Los pies no están ajustados correctamente.	• Ajuste los pies (vea el capítulo "INSTALACIÓN Y CONEXIÓN/Ajuste de los pies")
	• No se han quitado los pernos de transporte.	• Quite los pernos de transporte (vea el capítulo "ANTES DEL PRIMER USO/Protección en transporte")
La lavadora se mueve durante el centrifugado.	• La ropa no está distribuida de manera homogénea o la carga es demasiado pequeña.	<ul style="list-style-type: none"> • La lavadora baja automáticamente la velocidad de centrifugado si las vibraciones son demasiado fuertes. • Aumente la carga y active de nuevo el programa (vea el "PASO 7/Active el lavado/Agregar o quitar ropa durante el lavado").
La bomba de desagüe hace ruido	<ul style="list-style-type: none"> • el filtro de la bomba está atascado • la carcasa del filtro y el propulsor de la bomba están atascados 	<ul style="list-style-type: none"> • verificar si el filtro de la bomba está limpio • verificar si la carcasa del filtro está limpia (ver en el capítulo »LIMPIEZA Y MANTENIMIENTO/Limpieza del filtro)

Abrir manualmente la puerta de la lavadora

 Se puede abrir **manualmente** la puerta si la lavadora está desconectada de la red eléctrica y si el agua ha sido evacuada del tambor.

- A Seleccione el programa Centrifugado o Vaciado (Spinning o Drain) para evacuar el agua del tambor. Si estos programas no funcionan, debe vaciar el tambor manualmente. Vea "Limpieza del embudo y de la bomba de desagüe" en el capítulo "LIMPIEZA Y MANTENIMIENTO".
- B Cerciérese de que el interruptor principal esté desactivado y que el enchufe haya sido sacado de la toma de corriente.
- C Tome la herramienta destinada para la apertura de la puerta en caso de emergencia (que se halla en la pared trasera del dispensador de detergente) e insértela en la parte superior de la raja en la parte superior del tirador de la puerta.

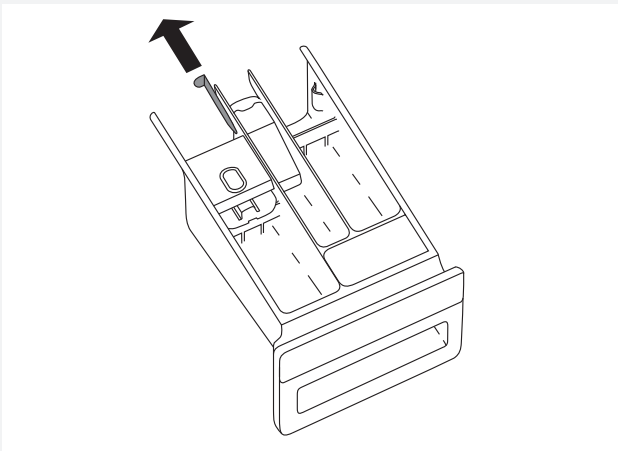

- D Empuje hacia abajo la clavija D ((clavija para la apertura de la puerta en caso de emergencia), hasta que oiga un click), de esta manera se abre la puerta de la lavadora con llave. Una vez abierta con llave, la abre hacia Ud. mismo.

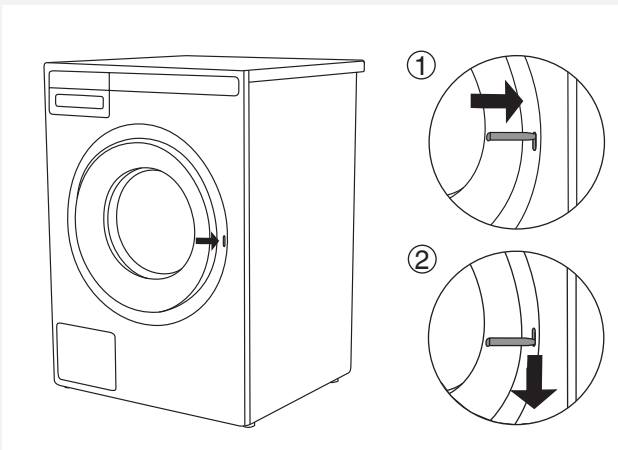

 Si no llega a abrir la puerta siguiendo este procedimiento, llame el servicio técnico.

VISUALIZACIÓN DE ERRORES

Si existe un error durante el programa, se muestra Error X en el visualizador (display).

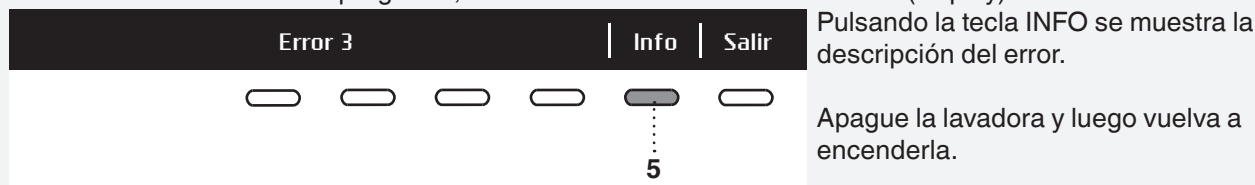

Los errores que pueden visualizarse en el display son los siguientes:

Error	Indicación de error en la unidad de visualización	¿Qué hacer?
E0	INCORRECT SETTINGS Ajustes incorrectos	Volver a iniciar el programa. Si el error sigue apareciendo, llamar a un técnico de servicio.
E1	THERMISTOR ERROR Error del sensor de temperatura	<ul style="list-style-type: none"> • El agua de entrada está muy fría. Repetir el programa de lavado. • Si el aparato informa de nuevo este error, llame a un técnico de servicio.
E2	DOOR LOCK ERROR Error de bloqueo de la puerta	Apague (OFF) y encienda (ON) nuevamente el aparato. Inicie el programa y llame al servicio técnico si el error se repite.
E3	WATER FILLING ERROR Error de llenado de agua	<p>Verificar lo siguiente:</p> <ul style="list-style-type: none"> • si la válvula de entrada de agua está abierta, • si el filtro de la manguera de entrada de agua está limpio, • si la manguera de suministro de agua está deformada (cortada, tapada, etc.), • que la presión del agua en las instalaciones de agua esté entre 0.1 - 1 Mpa (1 - 10 bares). <p>A continuación pulsar la tecla Exit para reanudar el programa. Si el error sigue apareciendo, llamar a un técnico de servicio.</p>
E6	HEATING ERROR Error de calentamiento de agua.	Volver a iniciar el programa. Si el error sigue apareciendo, llamar a un técnico de servicio.
E7	DRAINING ERROR Error de desagüe.	<p>Verificar lo siguiente:</p> <ul style="list-style-type: none"> • si el filtro de la bomba está limpio, • si la manguera de descarga está atascada, • si el desagüe está tapado, • si la manguera de descarga está montada a la altura correcta (ver capítulo sobre la instalación de la manguera de descarga en el manual de instrucciones). <p>A continuación volver a pulsar la tecla Exit. Si el error sigue apareciendo, llamar a un técnico de servicio.</p>
E10	WATER LEVEL SENSOR ERROR Error del sensor de nivel de agua.	Apague (OFF) y encienda (ON) nuevamente el aparato. Inicie el programa y llame al servicio técnico si el error se repite.

Error	Indicación de error en la unidad de visualización	¿Qué hacer?
E11	OVERFLOW Desbordamiento de agua.	En el caso de que en el tambor haya más agua del nivel determinado en un cierto nivel y en el visualizador (pantalla) se muestra error, el programa de lavado se interrumpe y el agua de la lavadora se bombea. Reinicie el programa y, si el error se repite, llame al servicio técnico. En el caso de que en el tambor haya más agua del nivel determinado en un cierto nivel y en el visualizador (pantalla) se muestra error, y la lavadora todavía dosifica agua, cierre el suministro de agua y llame al administrador.
E12	MOTOR ERROR / MOTOR CONTROL ERROR Error del motor/error de control del motor	Volver a iniciar el programa. Si el error vuelve a ocurrir, llamar a un técnico de servicio.
E23	DOOR UNLOCK ERROR Error al desbloquear la puerta.	La puerta está cerrada, pero no se puede desbloquear. Apagar la lavadora y volver a encenderla. Si el error vuelve a ocurrir, llamar a un técnico de servicio. Ver instrucciones para abrir la puerta - Capítulo sobre la apertura manual de la puerta.
E36	COMMUNICATION UI** AND PMCU Error en la comunicación UI** y PMCU.	Apagar el electrodoméstico y volver a encenderlo. Si el error vuelve a ocurrir, llamar a un técnico de servicio.
E37	PMCU/UI** SOFTWARE VERSIONS ARE NOT COMPATIBLE Las versiones de software de PMCU/UI** no son compatibles.	Por favor llame a un técnico de servicio.
	UNBALANCE Ropa distribuida irregularmente.	Distribuir manualmente la ropa y ponga el programa de centrifugado.
	UNABLE TO LOCK DOOR No se puede cerrar la puerta	Abra y cierre nuevamente la puerta hasta la posición final, presionándola con fuerza. Llame al servicio técnico si el error se repite.
	STERIL TUB ALERT (Alerta programa esterilización) Advertencia – el programa de auto-limpieza	Utilice el programa de auto-limpieza (LIMPIEZA DEL TAMBOR); vea el PASO 5.
	Preparándose para abrir la puerta. (pulsar INFO): Se debe realizar el drenaje. Esperar a que se abra la puerta.	Esperar, ese proceso ha terminado. Si después de este proceso no se muestra ningún error, se puede ejecutar un nuevo ciclo.
	DRAIN SYSTEM ALERT Alerta del sistema de desagüe	Alerta sobre la reducción del caudal de agua en la fase de bombeo. Consultar los manuales de uso.

** UI = interfaz de usuario (User Interface)

Si en el tambor de la lavadora la ropa no se distribuye de modo homogéneo o si se enreda, el aparato se pone a vibrar o a emitir mucho ruido al funcionar. El sistema lo detecta y activa el programa UKS* (*Sistema de nivelación).

Es prácticamente imposible distribuir pequeñas cantidades de ropa (p. ej. una toalla, una sudadera, un albornoz, etc.) o ropa de materiales especiales de modo homogéneo por la circunferencia del tambor (p. ej. pantuflas, prendas grandes, etc.).

Por eso, el aparato hace varios intentos para mejorar la distribución de la ropa en el tambor, lo que conduce al alargamiento del programa de lavado. En casos extremos, debido a condiciones desfavorables, el programa se termina sin centrifugado.

Gracias al UKS* (*Sistema de nivelación), el funcionamiento del aparato es más estable y su vida útil más larga.

SERVICIO TÉCNICO

GARANTÍA LIMITADA – MÁQUINAS RESIDENCIALES

ASKO Appliance Inc., una corporación Delaware (desde ahora denominada "ASKO") garantiza al comprador original (el "cliente ASKO") del producto ASKO (el "producto ASKO"), que compró la máquina a un distribuidor, vendedor, representante del fabricante u otro vendedor autorizado por ASKO ("Distribuidor autorizado ASKO"), que este producto ASKO no tiene defectos de materiales o proceso de fabricación, sujeto a los términos y condiciones establecidas en el presente documento. La garantía limitada cubre las piezas y la mano de obra, a excepción de lo que se especifica en esta Garantía limitada. El servicio debe ser proporcionado por una compañía designada por ASKO. **SU ÚNICA Y EXCLUSIVA COMPENSACIÓN BAJO ESTA GARANTÍA LIMITADA SERÁ LA REPARACIÓN DEL PRODUCTO DE ACUERDO A LO DISPUESTO EN EL PRESENTE DOCUMENTO.** Esta garantía limitada es válida solamente en los Estados Unidos o Canadá, y tiene validez exclusivamente cuando la máquina se utiliza en el país en el que se compró. Para obtener servicio bajo esta garantía limitada, se requiere una prueba de la fecha de compra original.

Productos residenciales ASKO para uso exclusivo doméstico o personal:

Garantía limitada de dos (2) años – Las reclamaciones de servicio técnico de los Productos residenciales ASKO deben presentarse a ASKO dentro de los dos (2) años a partir de la fecha de compra.

Productos residenciales ASKO exclusivos para uso doméstico, que se usan comercialmente, o en aplicaciones de la marina, casas rodantes o aeronáuticas:

Un (1) año de garantía limitada – Las reclamaciones de servicio técnico de los productos ASKO no utilizados exclusivamente para uso doméstico o personal, usados comercialmente, o en aplicaciones en la marina, casas rodantes o en la aeronáutica deben presentarse a ASKO en el término de un (1) año a partir de la fecha de compra.

OBJETOS EXCLUIDOS DE LA GARANTÍA

Esta garantía limitada no cubre:

1. Reemplazo de piezas o servicio de reparación si esta máquina se utiliza de forma inconsistente con las instrucciones para el usuario u operador publicadas, y/o con las instrucciones de instalación.
2. Avisos al servicio técnico relacionados con la corrección de la instalación de la máquina, para brindarle instrucciones acerca de cómo usar la máquina, para reemplazar o reparar fusibles del hogar, o para modificar el cableado o plomería del hogar.
3. Las partes consumibles están excluidas de la cobertura de la garantía.
4. Reparación de daños que resulten de accidentes, alteraciones, mal uso, maltrato, incendio, inundaciones, fuerza mayor, instalación incorrecta o instalación que contravenga las normas de electricidad o plomería locales, o el uso de productos no aprobados por ASKO.
5. Defecto cosmético, ralladuras, abolladuras, mellas u otro daño a la terminación de la máquina, a menos que dichos daños sean el resultado de defectos en los materiales o proceso de fabricación, y se reporten a ASKO dentro de los 5 días de la fecha de compra.
6. Recogida y entrega. Esta máquina está diseñada para ser reparada en el hogar.
7. Reparaciones de partes o sistemas que sean el resultado de modificaciones de la máquina no autorizadas.
8. Gastos de viajes y transporte para el servicio del producto en caso de que su máquina esté ubicada en una zona remota donde el servicio de reparaciones autorizado de ASKO no esté disponible.
9. La extracción y reinstalación de su máquina si está instalada en un área inaccesible o no está instalada de acuerdo con las instrucciones de instalación publicadas por ASKO.
10. Reemplazo de piezas o servicio de reparación de las máquinas a las que se les haya quitado el número de serie o modelo, o que estos estén alterados o no se puedan determinar con facilidad.

DESCARGO DE RESPONSABILIDAD DE LAS GARANTÍAS IMPLÍCITAS

SU ÚNICA Y EXCLUSIVA COMPENSACIÓN BAJO ESTA GARANTÍA LIMITADA SERÁ LA REPARACIÓN DEL PRODUCTO DE ACUERDO A LO DISPUESTO EN EL PRESENTE DOCUMENTO. ASKO NO SE HACE RESPONSABLE POR LOS DAÑOS INCIDENTALES O EMERGENTES.

Algunos estados y provincias no permiten la exclusión o limitación de los daños incidentales o emergentes, por lo que es posible que dicha exclusión o limitación no le sea aplicable. Esta garantía le otorga derechos legales específicos, y es posible que usted tenga otros derechos que pueden variar de un estado a otro, o de una provincia a otra. Si piensa que necesita un servicio de reparación, consulte primero la sección "Solución de problemas" en el Manual de instrucciones. Si no encuentra una solución después de consultar la sección "Solución de problemas" puede encontrar ayuda adicional comunicándose con Atención al cliente de ASKO llamando al 1-800-898-1879

ANTES DE LLAMAR EL SERVICIO TÉCNICO

Al llamar el servicio técnico, debe conocer el modelo (1), el tipo (2) y el número de serie (3) de su lavadora.

La marca del modelo, del tipo y el número de serie se pueden encontrar en la placa (con inscripción) de identificación en el canto de la puerta de la lavadora.

⚠ En caso de avería se debe usar sólo piezas de recambio de fabricantes autorizados.

⚠ La eliminación de averías o la reclamación debida a una conexión o utilización incorrecta del aparato, no es objeto de garantía. En este caso los gastos de reparaciones son cubiertos por el usuario del aparato.

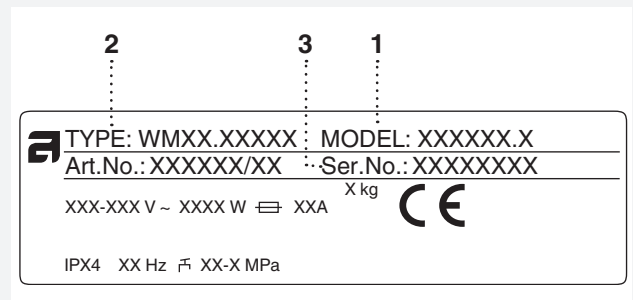

Si necesita más ayuda, puede escribir a ASKO Appliances con preguntas o preocupaciones a la siguiente dirección:
ASKO Appliances Inc.
Customer Care Center
PO Box 940609
Plano, Texas 75094-0609

INFORMACIONES TÉCNICAS

DATOS TÉCNICOS

Alto	850 mm (33 15/32")
Largo	595 mm (23 27/64")
Hondo	700 mm (27 9/16")
Peso	91 kg (200.6 lbs)
Volumen del tambor	80 l (2.82 cu.ft.)
Potencia nominal	Vea la placa descriptiva
Potencia de la resistencia	Vea la placa descriptiva
Presión del agua	0.1–1 MPa 1–10 kp/cm ² 10–100 N/cm ²
Material del tambor y del dispensador de detergente	Acero inoxidable
Material de la carcasa externa	Chapa galvanizada en caliente y lacada en polvo o chapa inoxidable (depende del modelo).
Conexión de agua	1.5 m (59 1/16"), tubo pex
Desagüe	1.6 m (63"), tubo propileno

CUADRO DE PROGRAMAS

Programa	Prelavado	Temp.	Enjuagado adicional	Tipo de centrifugado*	Velocidad de centrifugado (r.p.m.)	Humedad residual [%]	Máxima carga (kg) (lbs)	Consumo de agua (aproximativo, en litros)	Consumo de energía (aproximativo, kWh)	Duración del programa (aproximativa, en horas y minutos)
1. Lavado diario	X	CALIENTE	X	I	MAX		11 (24.2)	92	2.60	2:31
2. Algodón estándar (Normal)	X	TEMPLADO	X	N	MAX		11 (24.2)	90	1.70	2:59
3. Ropa Mixta/Sintética (Mezcla/sintéticos)	X	TEMPLADO	X	S	MAX		4.5 (9.9)	65	0.70	1:57
4. Lana/lavado a mano	X	TEMPLADO	X	H	MAX		3 (6.6)	58	0.28	0:52
5. Ropa oscura	X	TEMPLADO	X	E	MAX		4 (8.8)	50	0.66	1:22
6. Lavado por tiempo	X	TEMPLADO		E	MAX		2 (4.4)	-	-	-
7. Programa automático	X	TEMPLADO	X	N	MAX		11 (24.2)	-	-	-
8. Programa rápido ¹⁾		FRÍO	X	N	MIN			40	0.50	0:50
9. Programa intensivo	X	CALIENTE	X	I	MAX		11 (24.2)	100	2.00	2:51
10. Tejido delicado	X	TEMPLADO	X	E	MAX		4.5 (9.9)	65	0.68	2:00
11. Vaqueros	X	TEMPLADO	X	S	MAX		4.5 (9.9)	52	0.68	1:25
12. Camisas	X	TEMPLADO	X	E	MAX		4.5 (9.9)	49	0.65	1:10
13. Higiene / Programa contra ácaros (Sanitize)	X	CALIENTE	X	I	MAX		11 (24.2)	90	2.00	2:29
14. Ropa de cama	X	CALIENTE	X	N	MAX		4.5 (9.9)	52	1.67	2:15
15. Programa Antialergias algodón	X	CALIENTE	X	I	MAX		11 (24.2)	100	2.30	2:44
16. Programa Antialergias fibras sintéticas	X	CALIENTE	X	S	MAX		4.5 (9.9)	70	1.70	2:42
17. Programa Rápido Pro	X	TEMPLADO	X	N	MAX		4 (8.8)	40	0.50	0:59
18. Enjuague			X	N	MAX			30	0.06	0:29
19. Centrifugado				-	MAX			-	0.05	0:17
20. Escurrido				-				-	0.01	0:01
21. Limpieza del tambor (Autolimpieza)				N	MAX			-	-	-

* Tipo de centrifugado (I = Centrifugado intenso, N = Centrifugado normal, E = Centrifugado extra delicado, S = Centrifugado delicado, H = Centrifugado manual)

¹⁾ Test program for energy performance, water consumption and capacity of house hold clothes washers according to the standard CAN/CSA - C 360-13.

El cuadro anterior presenta algunos modelos de consumo de energía, agua y tiempo para diferentes ajustes de programas. El consumo puede variar en función de la presión del agua, de la temperatura de llegada de agua, de la temperatura de la pieza, del peso y contenido de la carga, de cambios en el suministro de energía eléctrica y de opciones seleccionadas. En los ejemplos presentados el aclarado está ajustado al nivel normal sin selección de opciones adicionales.

La carga máxima o nominal se aplica a la ropa lista de acuerdo con la norma IEC 60456.

Corrección del tiempo visualizado en el display

Gracias a tecnología avanzada, el aparato detecta la cantidad de ropa cargada, a la que adapta la cantidad de agua necesaria para el lavado. En función de la cantidad de ropa detectada, el tiempo de lavado se alarga o acorta, a lo que se adapta también el tiempo visualizado en el display.

Además, el tiempo visualizado puede variar en función de la temperatura de agua que entra en el aparato. Si la temperatura de agua es baja, el tiempo de lavado puede alargarse y si es alta, puede acortarse.

Si en el tambor de la lavadora la ropa no se distribuye de modo homogéneo o si se enreda, el aparato se pone a vibrar o a emitir mucho ruido al funcionar. El sistema lo detecta e intenta redistribuir la ropa. Es prácticamente imposible distribuir pequeñas cantidades de ropa (p. ej. una toalla, una sudadera, un albornoz, etc.) o ropa de materiales de características especiales de modo homogéneo por la circunferencia del tambor (p. ej. pantuflas, prendas grandes, etc.). Por eso, el aparato hace varios intentos para mejorar la distribución de la ropa en el tambor, lo que conduce al alargamiento del programa de lavado.

TABLA: MODO DE LAVADO/TEMPERATURA

Programa	Modo de lavado				
	Modo normal	Modo ecológico (Verde)	Lavado rápido (Veloci)	Modo antialergias (Alergia)	Lavado intensivo
1. Lavado diario	frío, templado, caliente, muy caliente	templado, caliente, muy caliente	frío, templado, caliente, muy caliente	templado, caliente, muy caliente	templado, caliente, muy caliente
2. Algodón estándar (Normal)	frío, templado, caliente, muy caliente	templado, caliente, muy caliente	frío, templado, caliente, muy caliente		templado, caliente, muy caliente
3. Ropa Mixta/Sintética (Mezcla/sintéticos)	frío, templado, caliente	templado, caliente	frío, templado, caliente	templado, caliente	templado, caliente
4. Lana/lavado a mano	frío, templado		frío, templado		
5. Ropa oscura	frío, templado		frío, templado	templado	templado
6. Lavado por tiempo	frío, templado, caliente				
7. Programa automático	frío, templado, caliente, muy caliente				
8. Programa rápido	frío, templado, caliente, muy caliente				
9. Programa intensivo	frío, templado, caliente, muy caliente			templado, caliente, muy caliente	
10. Tejido delicado	frío, templado, caliente	templado, caliente	frío, templado, caliente	templado, caliente	templado, caliente
11. Vaqueros	frío, templado		frío, templado	templado	templado
12. Camisas	frío, templado		frío, templado		
13. Higiene / Programa contra ácaros (Sanitize)	caliente, muy caliente				
14. Ropa de cama	templado, caliente, muy caliente		templado, caliente, muy caliente		templado, caliente, muy caliente
15. Programa Antialergias algodón	caliente, muy caliente				
16. Programa Antialergias fibras sintéticas	caliente				
17. Programa Rápido Pro	templado				
18. Enjuague					
19. Centrifugado					
20. Escurrido					
21. Limpieza del tambor (Autolimpieza)					

TABLA DE OPCIONES

Programa	Opciones					
	Velocidad de centrifugado (r.p.m.)	Aclarado adicional (Enjuague extra)	Prelavado	Nivel de agua incrementado	Antiarrugas	Puesta en marcha diferida
1. Lavado diario	Max	✓	✓	✓	✓	✓
2. Algodón estándar (Normal)	Max	✓	✓	✓	✓	✓
3. Ropa Mixta/Sintética (Mezcla/sintéticos)	Max	✓	✓	✓	✓	✓
4. Lana/lavado a mano	Max	✓	✓	✓	✓	✓
5. Ropa oscura	Max	✓	✓	✓	✓	✓
6. Lavado por tiempo	Max					
7. Programa automático	Max	✓	✓		✓	✓
8. Programa rápido	Min	✓	✓	✓	✓	✓
9. Programa intensivo	Max	✓		✓	✓	✓
10. Tejido delicado	Max	✓	✓	✓	✓	✓
11. Vaqueros	Max	✓	✓	✓	✓	✓
12. Camisas	Max	✓	✓	✓	✓	✓
13. Higiene / Programa contra ácaros (Sanitize)	Max	✓	✓	✓	✓	✓
14. Ropa de cama	Max	✓	✓	✓	✓	✓
15. Programa Antialergias algodón	Max	✓	✓		✓	✓
16. Programa Antialergias fibras sintéticas	Max	✓	✓		✓	✓
17. Programa Rápido Pro	Max	✓	✓		✓	✓
18. Enjuague	Max	✓		✓	✓	✓
19. Centrifugado	Max					✓
20. Escurrido	/					✓
21. Limpieza del tambor (Autolimpieza)	/					✓

✓ = opción disponible

ELIMINACIÓN

Eliminación/Reciclaje de embalaje



Para el embalaje utilizamos materiales amables con el medio ambiente, que pueden ser transformados (reciclados), depositados o destruidos sin daño para el medio ambiente. Con este fin el embalaje está debidamente rotulado.

Este símbolo en el aparato o en su embalaje indica que no debe ser manejado como un residuo casero ordinario. Elimine el aparato transportándolo a un lugar de colección de equipo eléctrico y electrónico desgastado.

Al eliminar el aparato desgastado cerciórese de quitar el cable de conexión y de hacer inutilizable el interruptor de la puerta para que no pueda cerrar (seguridad para niños).

De este modo se puede evitar los impactos negativos en el medio ambiente y en la salud de la gente que podrían aparecer si el aparato fuese eliminado de una manera incorrecta. Para informaciones más detalladas relativas a la eliminación y a la transformación de este producto contacte el órgano competente para la gestión de residuos, el servicio de recogida de residuos o la tienda donde compró el producto.



GUÍA RÁPIDA

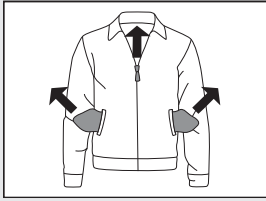

1.

CLASIFIQUE LA ROPA.

Cierre las cremalleras.
Vacíe los bolsillos y voltéelos hacia fuera.
Observe los símbolos de cuidado de ropa.
Clasifique la ropa según el grado de suciedad, el color y el material.

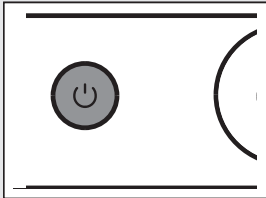

2.

PULSE LA TECLA DE ENCENDIDO/APAGADO (ON/OFF).

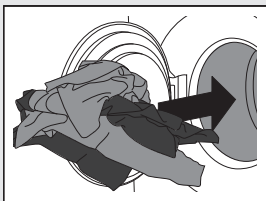

3.

ABRA LA PUERTA DE LA LAVADORA Y CARGUE LA ROPA.

Cerciórese de que el tambor esté vacío.

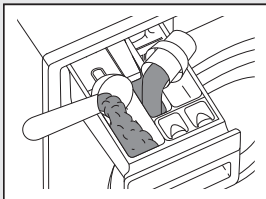

4.

AGREGUE EL DETERGENTE Y EL SUAVIZANTE.

En el envase del detergente se indica habitualmente la cantidad recomendada del detergente.
Si va a lavar una cantidad menor de ropa, puede poner menos detergente.

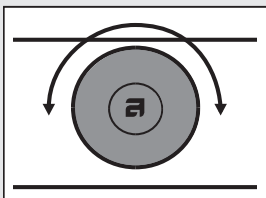

5.

SELECCIONE EL PROGRAMA DE LAVADO.

Gire la perilla de programas al programa de lavado deseado.
En el display se visualiza el programa seleccionado.

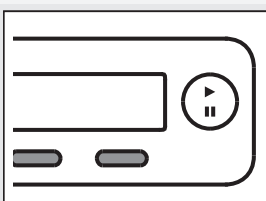

6.

SELECCIONE EL AJUSTE DE PROGRAMA

Seleccione los ajustes por medio de la tecla.

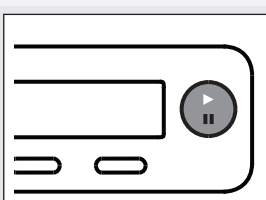

7.

CIERRE LA PUERTA DE LA LAVADORA Y PULSE LA TECLA "START".

En el display se visualiza el tiempo previsto de lavado en horas y minutos.

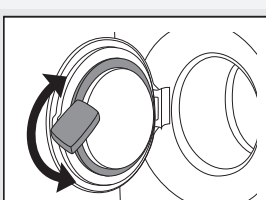

8.

FIN DEL PROGRAMA

Abra la puerta y saque la ropa de la lavadora.
Cierre la puerta. Vea el capítulo "LIMPIEZA y MANTENIMIENTO".
Desactive el interruptor principal de encendido/apagado.
Cierre el grifo de suministro de agua y saque el enchufe de la toma de corriente.

Nos reservamos el derecho a cambios.



www.askona.com

WM85.1 US/CA



es (12-19)